

hama[®]

THE SMART SOLUTION

R9
173106

Mobile Bluetooth[®] Speaker

FREEMAN X6

Manual de utilizare
Operating Instructions
Instrukcja obsługi
Návod k použití
Návod na použitie
Работна инструкция
Használati útmutató

RO

GB

PL

CZ

SK

BG

H

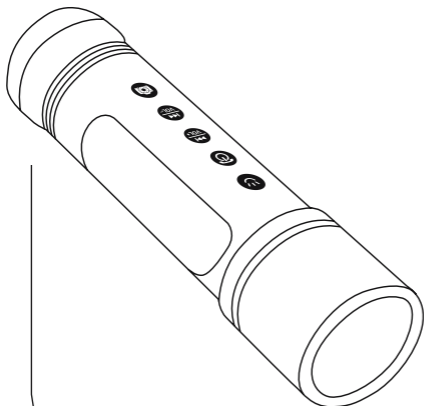

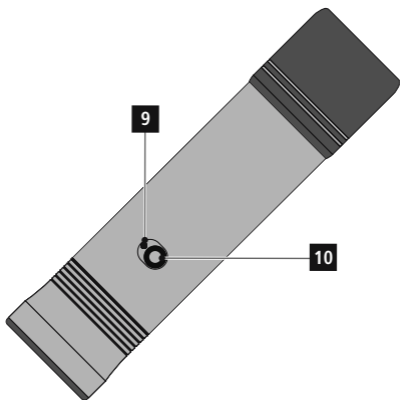
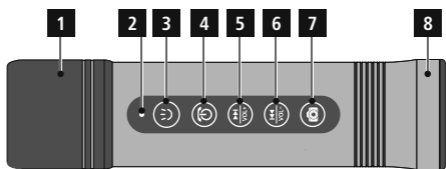

Elemente de comandă și afișaje

1. Lanterne LED
2. Microfon
3. Tastă funcțională 
4. Tastă funcțională 
5. Tastă funcțională 
6. Tastă funcțională 
7. Tastă funcțională 
8. Difuzor
9. Intrare **AUX** (audio, încărcare)
10. Capacul portului

Vă mulțumim că ați optat pentru un produs Hama.

Pentru început vă rugăm să vă lăsați puțin timp și să citiți complet următoarele instrucțiuni și indicații. Vă rugăm să păstrați manualul de utilizare la loc sigur pentru o consultare ulterioară în caz de nevoie. În caz de înstrăinare a aparatului vă rugăm să predați și acest manual noului proprietar.

1. Explicarea simbolurilor de avertizare și indicații



Avertizare

Se folosește la marcarea instrucțiunilor de siguranță sau la concentrarea atenției în caz de pericol și riscuri mari.



Instrucțiune

Se folosește pentru marcarea informațiilor și instrucțiunilor importante.

2. Conținutul pachetului

- Difuzor Freeman X6 *Bluetooth*[®]
- 1 cablu de încărcare
- Cablu audio 3,5 mm
- Clemă ghidoane
- Suport
- Acest manual de utilizare

3. Instrucțiuni de siguranță

- Produsul este conceput numai pentru utilizare privată și nu profesională.
- Evitați folosirea produsului în imediata apropiere a sistemului de încălzire, a altor surse de căldură sau în radiația solară directă.
- Acest aparat, ca de altfel toată aparatura electronică, nu are ce căuta în mâinile copiilor!
- Nu lăsați produsul să cadă și nu îl supuneți trepidațiilor puternice.
- Nu exploatați produsul în afara limitelor de putere indicate în datele tehnice.
- Nu folosiți produsul în zone unde nu sunt admise aparate electronice.
- Vă rugăm să țineți cont de aceasta. Intensitatea ridicată a sonorului poate deranja sau influența negativ împrejurimile.
- Nu deschideți produsul și nu-l utilizați în continuare în caz de deteriorare.
- Acumulatorul este montat fix și nu poate fi demontat, salubrizați produsul ca un întreg conform prevederilor legale.
- Nu lăsați copiii să se joace cu materialul pachetului, prezintă pericol de sufocare.
- Reciclarea materialului pachetului se execută conform normelor locale de salubritate în vigoare.
- Nu executați modificări la aparat. În acest fel pierdeți orice drept la garanție.

4. Generalități



Indicație – Protejat contra jet de apă



- Acest produs este protejat conform IPX5 contra stropirii cu jet de apă astfel fiind adecvat și pentru utilizarea în aer liber, baie, bucătărie, etc.
- Protecția este asigurată numai când capacul (10) al portului este închis. Dacă un cablu (audio, încărcare) este conectat sau capacul contactului (10) nu este bine închis nu mai este garantată protecția împotriva stropirii cu jet de apă și aparatul poate fi deteriorat.
- Nu folosiți produsul în cazul unor ploii puternice, sub apă, la duș, la sporturi de apă, etc.

4.1 Încărcarea acumulatorului



Avertizare – acumulator

- Pentru încărcare folosiți numai încărcătoare adecvate cu porturi USB.
- În general nu mai utilizați încărcătoarele sau porturile USB defecte și nu încercați să le reparați.
- Evitați depozitarea, încărcarea și utilizarea la temperaturi extreme.
- La o depozitare mai îndelungată, efectuați încărcarea la intervale regulate (cel puțin trimestrial).
- Înainte de prima utilizare, efectuați o încărcare completă a difuzorului.
- Conectați cablul de încărcare livrat cu intrarea AUX (9) a difuzorului.
- Racordați fișa liberă a cablului de încărcare la un încărcător USB adecvat. În acest caz vă rugăm să respectați instrucțiunile de utilizare ale încărcătorului USB utilizat.



- Tasta de funcțiuni  (3) începe să lumineze intermitent albastru. Numărul semnalizărilor ne dau informații cu privire la starea de încărcare a acumulatorului:
 - 1x » 0-25 % capacitate acumulator
 - 2x » 26-50 % capacitate acumulator
 - 3x » 51-75 % capacitate acumulator
 - 4x » 76-100 % capacitate acumulator
- La încărcarea completă a acumulatorului tasta de funcțiuni  (3) luminează constant albastru.



Indicație – procesul de încărcare

- Un proces de încărcare completă durează aprox. 5 ore.
- Acumulatorul difuzorului poate fi încărcat atât în starea pornită, cât și în starea oprită.
- Atunci când capacitatea acumulatorului scade sub 10% se emite un semnal acustic dublu. Această informație o primiți numai dacă difuzorul este pornit.
- Dependent de aparatul final conectat (*Bluetooth*[®]) capacitatea acumulatorului difuzorului se afișează pe acesta.
- Durata de funcționare efectivă a acumulatorului variază în funcție de utilizarea aparatului, de reglaje și de condițiile ambientale (acumulatorii au o durată de serviciu limitată).

4.2 Pornire/oprire

- Pentru pornirea / oprirea difuzorului apăsați tasta de funcțiuni  (4) cca 3 secunde. Se emite un semnal acustic și tasta de funcțiuni  (3) începe să lumineze intermitent albastru. Numărul semnalizărilor ne dau informații cu privire la starea de încărcare a acumulatorului:
 - 1x » 0-25 % capacitate acumulator
 - 2x » 26-50 % capacitate acumulator
 - 3x » 51-75 % capacitate acumulator
 - 4x » 76-100 % capacitate acumulator

Restul tastelor de funcționare luminează intermitent roșu.



Indicație – oprirea automată

Aveți în vedere faptul că după 30 minute fără nicio acțiune (fără redare audio/fără funcție *Bluetooth*®), difuzorul se oprește.

5. *Bluetooth*®

5.1 Prima conexiune *Bluetooth*® (pairing)



Indicație

- Verificați dacă aparatul dvs. terminal mobil (MP3-player, telefon mobil etc.) este compatibil *Bluetooth*®.
- În cazul în care nu este, puteți utiliza difuzorul pentru redare numai prin intermediul cablului audio atașat.
- Aveți în vedere faptul că raza de acoperire *Bluetooth*® este de max. 10 m, fără obstacole gen pereți, persoane etc.
- Asigurați-vă că aparatul dvs. terminal compatibil *Bluetooth*® este pornit și că *Bluetooth*® este activat.
- Asigurați-vă că difuzorul se găsește în raza de acoperire *Bluetooth*® de max. 10 metri.
- Porniți difuzorul - după cum este descris la **4.2 Pornire/oprire**.
- Se emite un semnal acustic și tasta de funcționare  (3) începe să lumineze intermitent albastru. Restul tastelor de funcționare luminează intermitent roșu. Difuzorul caută o conexiune.
- Deschideți la aparatul dvs. terminal setările *Bluetooth*® și așteptați până când în lista aparatelor *Bluetooth*® găsite se afișează **Hama Freeman X6**.

- Selectați **Hama Freeman X6** și așteptați până când în setările *Bluetooth*® ale aparatului dvs. terminal difuzorul este afișat ca fiind conectat. Un semnal acustic confirmă realizarea cu succes a conexiunii.
- Toate tastele de funcționare (în afara de  (3)) luminează permanent roșu.



Indicație – parola *Bluetooth*®

- Pentru configurarea conexiunii cu un alt aparat *Bluetooth*®, unele aparate terminale au nevoie de o parolă.
- Dacă aparatul final solicită o parolă pentru conectarea difuzoarelor, introduceți 0000.

5.2 Conexiune *Bluetooth*® automată (după un pairing deja efectuat)

- Asigurați-vă că aparatul dvs. terminal compatibil *Bluetooth*® este pornit și că *Bluetooth*® este activat.
- Asigurați-vă că difuzorul se găsește în raza de acoperire *Bluetooth*® de max. 10 metri.
- Porniți difuzorul - după cum este descris la **4.2 Pornire/oprire**.
- După conectarea automată toate tastele de funcționare (în afara de  (3)) luminează permanent roșu. Un semnal acustic confirmă realizarea cu succes a conexiunii.







Indicație – Contact afectat

- După o primă conexiune realizată cu succes între difuzor și aparatul terminal, conexiunea se efectuează automat. În cazul în care conexiunea *Bluetooth*® nu se restabilește automat, verificați următoarele puncte:

- Controlați în setările *Bluetooth®* ale aparatului terminal dacă **Hama Freeman X6** este conectat. Dacă nu, repetați etapele nominalizate la Prima conexiune *Bluetooth®*.
- Controlați dacă aparatul terminal și difuzorul se află la o distanță mai mică de 10 metri unul de celălalt. Dacă nu, reduceți distanța dintre aparate.
- Controlați dacă există diferite obstacole care afectează raza de acoperire. Dacă da, poziționați aparatele mai aproape unul de altul.
- Controlați dacă este introdus cablul audio la aparat. Dacă da, îndepărtați-l.

5.3 Redare audio (prin *Bluetooth®*)



Porniți și comandați în mod corespunzător redarea audio la aparatul terminal conectat. Alternativ este posibilă comanda redării audio și de la difuzor (în măsura în care acest lucru este suportat de aparatul conectat).

- Apăsați tasta funcțională  (4), pentru a porni sau a opri redarea audio.
- Apăsați lung tasta funcțională  (5), pentru a sări la titlul următor.
- Apăsați lung tasta funcțională  (6), pentru a sări la titlul precedent.
- Apăsați scurt tasta funcțională  (5), pentru a mări volumul.
- Apăsați scurt tasta funcțională  (6), pentru a reduce volumul.

5.4 Funcția hands-free

Există posibilitatea de utilizare a difuzorului ca pe un dispozitiv hands-free pentru telefonul dvs. mobil. Pentru această funcție, telefonul mobil trebuie să fie conectat prin *Bluetooth®* cu difuzorul.

- Apăsați o dată tasta funcțională  (4), pentru a accepta un apel de intrare.

- Apăsați tasta funcțională  (4) și mențineți-o apăsată timp de cca. 2 secunde, pentru a refuza apelul de intrare.
- În timpul convorbirii, apăsați tasta funcțională  (4) o dată, pentru a încheia apelul.



Indicație – calitatea convorbirii

- Aveți grijă ca în timpul unui apel să vă aflați cu telefonul dvs. mobil în apropierea difuzorului, pentru a îmbunătăți calitatea convorbirii.



5.5 Selfie declanșator / Teledeclanșator



Indicație

- Teledeclanșatorul *Bluetooth®* susține aparate finale apte *Bluetooth®* precum Smartphone-uri și tablete PC pe care sunt instalate sistemele de funcționare iOS 7 respectiv Android 4.3. sau versiuni mai noi.
- Vă rugăm să țineți seama că susținerea teledeclanșatorului *Bluetooth®* este dependentă de aparatul final.
- Standard Apps pentru camere foto ale unor aparate finale nu susțin selfie declanșatorul / teledeclanșatorul *Bluetooth®*
- După conectarea cu succes *Bluetooth®*, deschideți în aparatul final funcțiunea camerei și selectați, dacă este cazul, camera dorită (camera din față sau din spate).
- Pentru declanșarea funcției de înregistrare selectate (selfie, foto, video), apăsați tasta de funcțiuni  (7).

6. Redare audio prin cablul audio atașat (jack 3,5 mm)

- Asigurați-vă că difuzorul este oprit.
- Racordați aparatul dvs. terminal mobil (MP3 player, smartphone, etc.) la intrarea AUX (9) a difuzorului prin intermediul cablului audio de 3,5 mm atașat.
- Reglați volumul aparatului dvs. terminal la un nivel redus.
- Porniți difuzorul - după cum este descris la **4.2 Pornire/oprire**.
- Se emite un semnal acustic și tasta de funcțiuni  (3) începe se lumineze intermitent albastru.
- Porniți și comandați în mod corespunzător redarea audio la aparatul terminal racordat.
- Apăsați tasta funcțională  (5), pentru a mări volumul.
- Apăsați tasta funcțională  (6), pentru a reduce volumul.



Indicație

Aveți în vedere faptul că atunci când cablul audio este introdus, nu este posibilă configurarea unei conexiuni *Bluetooth®*, descrisă la 5.1 și 5.2.

7. Lanternă

LED-ul încorporat este prevăzut pentru utilizare ca lanternă.

Acest produs nu este adecvat pentru iluminatul încăperilor în gospodărie, la folosirea lui în circulația rutieră sunt valabile regulamentele naționale.

Pe baza proprietăților sale fizice, acest produs are încorporată o lampă specială. Produsul este deosebit de rezistent la vibrații și poate fi folosit și la o temperatură ambientală de până la - 25°C.

Funcția specială a lanternei poate fi folosită atât separat cât și la difuzor activ (*Bluetooth®*, Jack 3,5 mm).

- Pentru a alterna între diferite regimuri de iluminat, apăsați repetat tasta de funcțiuni  (3):

- » Iluminare permanentă strălucitoare:
- » Iluminare permanentă obscură
- » Iluminare intermitentă
- » Iluminare intermitentă rapidă
- » SOS
- » Stins

- Pentru comutarea directă a lanternei în oricare regim de iluminare apăsați cca 3 secunde tasta de funcțiuni  (3).



Avertizare



Nu priviți niciodată direct în sursa de lumină și nu îndreptați raza de lumină direct în ochii altor persoane sau animale. Aceasta poate dăuna ochilor!

8. Montaj



Avertizare

- Acest produs nu este o sursă de iluminare autorizată pentru bicicletă și nu are voie - nici ca rezervă - să fie folosit pentru iluminare în circulația rutieră.
- La folosirea produsului trebuie respectate regulamentele și legile locale valabile traficului rutier.
- În timpul conducerii unui autovehicul sau utilaj de agrement nu vă lăsați atenția distrasă de produsul dumneavoastră și fiți atent la starea traficului și a împrejurimilor.



Indicație

- Asigurați-vă ca la montaj să nu acoperiți, presați sau să afectați funcționarea elementelor de deservire, cablurilor, instrumentelor etc.
- Nu este adecvat pentru fixarea pe motociclete sau ghidoane / cadre din carbon pentru bicicletă!
- Pentru fixarea pe ghidon slăbiți șurubul pentru deschiderea clemei.

-
- Dacă este cazul adaptați clema la diametrul ghidonului cu șaibele cauciucate livrate.
 - Închideți clema și fixați-o prin strângerea puternică a șurubului.
 - Împingeți suportul pe clemă până la blocarea acestuia.
 - Apăsăți difuzorul în suport.
 - Puteți lua difuzorul direct din suport sau, prin apăsarea blocajului pe clemă, împreună cu acesta.

9. Întreținere și revizie

- Curățați acest produs numai cu o cârpă fără scame, puțin umedă și nu folosiți detergenți agresivi. Aveți grijă să nu intre apă în produs.

10. Excludere de garanție

Hama GmbH & Co. KG nu își asumă nici o răspundere sau garanție pentru pagube cauzate de montarea, instalarea sau folosirea necorespunzătoare a produsului sau nerespectarea instrucțiunilor de folosire sau/și a instrucțiunilor de siguranță.

11. Service și suport

Dacă aveți întrebări adresați-vă la Hama consultanță privind produsul.

Hotline: +49 9091 502-115 (Ger./Ang.)

Alte informații de suport găsiți aici:

www.hama.com

12. Date tehnice

Difuzor Freeman X6 Bluetooth®	
Technologie <i>Bluetooth</i> ®	<i>Bluetooth</i> ® v3.0 + EDR Class II
Profiluri acceptate	A2DP V1.2, AVRCP V1.4, HFP V1.5
Frecvența pentru transmișiile <i>Bluetooth</i> ®	2,402 GHz ~ 2,480 GHz
Capacitatea de transmisie <i>Bluetooth</i> ®	Max. 4 dBm
Frecvență	160 Hz – 20 kHz
Rază de acoperire	< 10 m
Max. de aparate cuplate	8
Putere	3 W 1,5 W (Sinus)
Tensiunea de încărcare	Max. 5V ± 0.25V = 600 mA
Sistemul de sunet	Mono
Impedanță	4 Ω
Distorsiune THD	≤ 1%
Dimensiuni	15,5 x 3,9 x 3,9 cm
Greutate	~ 210 g
Racorduri	3.5 mm Plug pentru 5 V / 600 mA funcție de încărcare și intrare AUX
Tip protecție IP	IPX 5
Acumulator	
Tip	3.7V Li-Ion min.: 2150 mAh / 7.96 Wh
Timpe de încărcare	~ 5 h
Durata de funcționare	Via <i>Bluetooth</i> ®: ~ 6 h Via AUX: ~ 10 h (La folosirea simultană și a altor funcțiuni precum și a LED-urilor durata de funcționare se micșorează corespunzător!)
Total - Durată funcționare	~ 2,5 h (Conectare <i>Bluetooth</i> ® cu funcționare simultană și permanentă a LED-urilor)

Lumină LED	
Tip	1 x High End Power LED
Flux luminos*	~ 350 lm
Temperatură culorii:	6000 K
Distanță iluminare*	200 ~ 250 m
Durată iluminare	min ~ 2.5 h
Durată iluminare	min ~ 2.5 h max. ~ 5 h (în funcție de funcționarea LED-urilor și conectare audio dezactivată)

*Este vorba de valori medii și numerice care în cazuri izolate se pot abate cu cca +/- 15 %. Asta este valabil pentru starea acumulatorului la livrare, în stare de încărcare completă.

13. Informații pentru reciclare

Instrucțiuni pentru protecția mediului înconjurător:



Din momentul aplicării directivelor europene 2002/96/UE în dreptul național sunt valabile următoarele: Aparatele electrice și electronice nu pot fi salubritate cu gunoiul menajer. Consumatorul este obligat conform legii să predea aparatele electrice și electronice la sfârșitul duratei de utilizare la locurile de colectare publice sau înapoi de unde au fost cumpărate. Detaliile





sunt reglementate de către legislația țării respective. Simbolul de pe produs, în instrucțiunile de utilizare sau pe ambalaj indică aceste reglementări. Prin reciclarea, revalorificarea materialelor sau alte forme de valorificare a aparatelor scoase din uz aduceți o contribuție importantă la protecția mediului nostru înconjurător.

14. Declarație de conformitate



Hama GmbH & Co. KG, declară prin prezenta ca acest aparat este în conformitate cu cerințele esențiale și celelalte hotărâri relevante ale Directivei 1999/5/EC. Declarația de conformitate conform Directivei R&TTE 99/5/EC o găsiți în Internet la www.hama.com.

Controls and Displays

1. LED torch
2. Microphone
3. Function button 
4. Function button 
5. Function button 
6. Function button 
7. Function button 
8. Loudspeaker
9. AUX input (audio, charging)
10. Connection cover

Thank you for choosing a Hama product. Take your time and read the following instructions and information completely. Please keep these instructions in a safe place for future reference. If you sell the device, please pass these operating instructions on to the new owner.

1. Explanation of Warning Symbols and Notes



Warning

This symbol is used to indicate safety instructions or to draw your attention to specific hazards and risks.



Note

This is used to indicate additional information or important notes.

2. Package Contents

- Mobile *Bluetooth*[®] Speaker Freeman X6
- Charging cable
- 3.5 mm audio cable
- Handlebar clamp
- Bracket
- These operating instructions

3. Safety Notes

- The product is intended for private, non-commercial use only.
- Do not use the product in the immediate vicinity of heaters or other heat sources or in direct sunlight.
- Keep this product, as all electrical products, out of the reach of children!
- Do not drop the product and do not expose it to any major shocks.
- Do not operate the product outside the power limits given in the specifications.
- Do not use the product in areas where the use of electronic devices is not permitted.
- Be considerate. Loud volumes can have a detrimental effect on your surroundings.
- Do not open the device or continue to operate it if it becomes damaged.
- Since the battery is integrated and cannot be removed, you will need to dispose of the product as a whole. Do this in compliance with the legal requirements.
- Keep the packaging material out of the reach of children due to the risk of suffocation.
- Dispose of packaging material immediately according to locally applicable regulations.
- Do not modify the product in any way. Doing so voids the warranty.

4. General information



Note – Protected against spraying water



- This product is spray-proof on all sides as defined in IPX5, meaning that it is ideal for use outdoors or in bathrooms, kitchens, etc.
- This protection only works when the connection cover (10) is closed. If a cable (audio, charger) is connected or the connection cover (10) is not closed properly, protection against spraying water cannot be guaranteed and the device could be damaged.

- Do not use the product in heavy rain, under water, in the shower or for water sports, etc.

4.1 Charging the battery



Warning – Rechargeable battery

- Only use suitable charging devices with USB connections for charging.
- As a rule, do not use charging devices or USB connections that are defective and do not try to repair them yourself.
- Avoid storing, charging or using batteries in extreme temperatures.
- When stored for a long period of time, batteries should be charged regularly (at least every three months).
- Charge the speaker fully before using it for the first time.
- Connect the included charging cable to the speaker's AUX input (9).
- Connect the unused connector on the charging cable to a suitable USB charger. Please refer to the operating instructions for the USB charger used.
- The function button  (3) starts to flash in blue. The number of flashes provides information about the battery's charging status:
 - 1x » 0-25 % battery level
 - 2x » 26-50 % battery level
 - 3x » 51-75 % battery level
 - 4x » 76-100 % battery level
- If the battery is fully charged, the function button  (3) lights up constantly in blue.



Note – Charging

- It takes approx. 5 hours to completely charge the product.
- The speaker's battery can be charged whether the speaker is on or off.

- If the battery capacity is less than 10%, the speaker will emit two acoustic signals. You will only receive this information if the speaker is on.
- Depending on the terminal device connected (*Bluetooth*®), the speaker's battery level will appear on the device.

- The actual battery life varies depending on use of the device, the settings and the ambient conditions (rechargeable batteries have a limited service life).

4.2 Switching the product on and off

- Press and hold the function button (4) for about 3 seconds to switch the speaker on or off. An acoustic signal will sound and the function button  (3) will start to flash in blue. The number of flashes provides information about the battery's charging status:
 - 1x » 0-25 % battery level
 - 2x » 26-50 % battery level
 - 3x » 51-75 % battery level
 - 4x » 76-100 % battery level
- The other function buttons flash in red.



Note – Automatic shutdown

Note that the speaker will automatically switch off after 30 minutes without action (no audio playback/no *Bluetooth*® function).

5. *Bluetooth*®



5.1 *Bluetooth*® pairing



Note

- Check whether your mobile device (MP3 player, mobile phone, etc.) is *Bluetooth*® capable.
- If not, you can only use the speaker for playback using the included audio cable.

- Note that the maximum range for *Bluetooth®* is 10 metres without obstacles such as walls, people, etc.

- Make sure that your *Bluetooth®* capable terminal device is on and *Bluetooth®* is activated.
- Make sure that the speaker is located within the *Bluetooth®* range of max. 10 metres.
- Switch on the speakers as described in **4.2 Switching the product on and off**.
- An acoustic signal will sound and the function button  (3) will start to flash in blue. The other function buttons flash in red. The speaker searches for a connection.
- Open the *Bluetooth®* settings on your terminal device and wait until **Hama Freeman X6** appears in the list of *Bluetooth®* devices found.
- Select **Hama Freeman X6** and wait until the speaker is listed as connected in the *Bluetooth®* settings on your terminal device. An acoustic signal confirms that connection was successful.
- All function buttons (except for  (3)) light up constantly in red.

Note – *Bluetooth®* password

- Some terminal devices require a password in order to connect to another *Bluetooth®* device.
- If your terminal device requests a password for connection to the speaker, enter 0000.

5.2 Automatic *Bluetooth®* connection (after successful pairing)

- Make sure that your *Bluetooth®* capable terminal device is on and *Bluetooth®* is activated.
- Make sure that the speaker is located within the *Bluetooth®* range of max. 10 metres.





- Switch on the speakers as described in **4.2 Switching the product on and off**.
- After automatic connection, all the function buttons (except for  (3)) light up constantly in red. An acoustic signal confirms that connection was successful.

Note – Connection impaired

- After the speaker and terminal device have been paired, a connection is established automatically. If the *Bluetooth®* connection is not established automatically, check the following:
 - Check the *Bluetooth®* settings of your terminal device to see whether **Hama Freeman X6** is connected. If not, repeat the steps listed under *Bluetooth®* pairing.
 - Check whether your terminal device and the speaker are less than 10 metres apart. If not, move them closer together.
 - Check whether obstacles are impairing the range. If so, move the devices closer together.
 - Check whether the audio cable is connected to the speaker. If so, disconnect it.



5.3 Audio playback (via *Bluetooth®*)

Start and control audio playback on the connected terminal device accordingly. Alternatively, audio playback can also be controlled on the speaker (if the connected device supports this function).

- Press the  function button (4) to start or pause audio playback.
- Hold down the function button  (5) to skip to the next track.
- Hold down the function button  (6) to go back to the previous track.
- Briefly press the function button  (5) to increase the volume.
- Briefly press the function button  (6) to reduce the volume.

5.4 Hands-free function

You can use the speaker as a hands-free set for your mobile phone. For this function, the mobile phone must be connected to the speaker via *Bluetooth*[®].

- Press the function button  (4) once to answer an incoming call.
- Press and hold the function button  (4) for approx. 2 seconds to reject an incoming call.
- During a call, press the function button  (4) once to end the call.



Note – Call quality

To increase the call quality, make sure that you are near the speaker with your mobile phone during the call.



5.5 Selfie/remote release



Note

- The *Bluetooth*[®] remote release supports *Bluetooth*[®]-capable terminal devices such as smartphones and tablet PCs that run using the iOS7 or Android 4.3 (or newer) operating systems.
- Note that support of the *Bluetooth*[®] remote release depends on your terminal device.
- The standard camera apps of certain terminal devices do not support the Selfie *Bluetooth*[®] remote release.
- Once you have established the *Bluetooth*[®] connection, open the camera function on your terminal device and select the appropriate camera (front or rear camera), if applicable.
- Press the function button  (7) to trigger the selected function (selfie, photo, video)

6. Audio playback via the included audio cable (3.5 mm jack)

- Ensure that the speaker is switched off.
- Connect your mobile terminal device (MP3 player, smartphone, etc.) and the AUX input (9) of the speaker using the included 3.5 mm audio cable.
- Set the volume on your terminal device to a low level.
- Switch on the speakers as described in **4.2, Switching the product on and off**.
- An acoustic signal will sound and the function button  (3) will start to flash in blue.
- Start and control audio playback on the connected terminal device accordingly.
- Press the function button  (5) to increase the volume.
- Press the function button  (6) to reduce the volume.



Note

Please note that you cannot establish the *Bluetooth*[®] connection described under 5.1 and 5.2 if an audio cable is connected.

7. Torch

The integrated LED is intended for use as a torch.

This product is not suitable for lighting rooms in domestic households. National regulations apply to use in road traffic. Due to its physical properties, this product has an integrated special lamp. This product is particularly resistant to vibration and can be used at ambient temperatures as low as – 25°C.

You can use the special torch function both on its own or when the speaker is in use (*Bluetooth*[®], 3.5 mm jack).

- Press the function button  (3) repeatedly to switch between the various lighting modes.

- » Constant bright light
- » Less bright constant light
- » Flashing
- » Flashing quickly
- » SOS
- » Off
- Press and hold the function button  (3) for about 3 seconds to immediately switch off the torch in any lighting mode.



Warning



Never look straight into the light source and do not aim its beam of light straight into the eyes of other people or animals. This could damage your/their eyes.

8. Installation



Warning

- This product is not approved as a bicycle light and may not be used in road traffic, not even as a replacement.
- When using this product, observe the applicable local traffic laws and regulations.
- Do not allow yourself to be distracted by the product, for example when driving a vehicle or operating sports equipment. Always pay attention to the surrounding traffic and your environment.



Note

- Make sure that the installation will not result in any control elements, cables, traction elements, instruments, etc. being covered up, pinched, or impaired in their functioning.
- Not suitable for attachment to motorcycles or bicycle handlebars/frames made of carbon.

- Loosen the screw to open the clamps and attach it to the handlebar.
- If necessary, use the included rubber pads to adjust the clamp to fit the diameter of the handlebar.
- Close the clamp and fasten it in place by tightening the screw.
- Push the bracket onto the clamp until it locks into place.
- Press the speaker into the bracket.
- You can remove the speaker from the bracket directly or remove it with the bracket by pressing the release button on the bracket.

9. Care and Maintenance

- Only clean this product with a slightly damp, lint-free cloth and do not use aggressive cleaning agents.

10. Warranty Disclaimer

Hama GmbH & Co. KG assumes no liability and provides no warranty for damage resulting from improper installation/mounting, improper use of the product or from failure to observe the operating instructions and/or safety notes.

11. Service and Support

Please contact Hama Product Consulting if you have any questions about this product.

Hotline: +49 9091 502-115 (German/English)

Further support information can be found here: www.hama.com

12. Technical Data

Mobile Bluetooth® Speaker Freeman X6	
Bluetooth® Technology	Bluetooth® v3.0 + EDR Class II
Supported profiles	A2DP V1.2, AVRCP V1.4, HFP V1.5
Frequency for the Bluetooth® transfers	2,402 GHz ~ 2,480 GHz
Bluetooth® transfers power	Max. 4 dBm
Frequency	160 Hz – 20 kHz
Range	< 10 m
Maximum number of paired devices	8
Output	3 W 1,5 W (Sinus)
Charging voltage	Max. 5V ± 0.25V = 600 mA
Sound System	Mono
Impedanc	4 Ω
Distortion (THD)	≤ 1%
Size	15,5 x 3,9 x 3,9 cm
Weight	~ 210 g
Connections	3.5 mm plug for 5 V/600 mA charging function and AUX input
IP rating	IPX 5
Battery	
Type	3.7 V Li-Ion min.: 2150 mAh/ 7.96 Wh
Charging time	~ 5 h
Playback	Via Bluetooth®: ~ 6 h Via AUX: ~ 10 h (If other functions such as the LED are used at the same time, the operating time is reduced accordingly.)
Total operating time	~ 2.5 h (Bluetooth® connection with constant LED light at the same time)

LED light	
Type	1x High End Power LED
Light output*	~ 350 lm
Colour temperature	6000 K
Lighting range*	200 ~ 250 m
Lighting operating time*	min ~ 2.5 h max. ~ 5 h (depending on LED use and deactivated audio connection)

*The values are average and calculated values that can deviate by +/-15% in individual cases. This applies to the rechargeable batteries included in the delivery when they are fully charged.

13. Recycling Information

Note on environmental protection:



After the implementation of the European Directive 2002/96/EU and 2006/66/EU in the national legal system, the following applies: Electric and electronic devices as well as batteries must not be disposed of with household waste. Consumers are obliged by law to return electrical and electronic devices as well as batteries at the end of their service lives to the public collecting points set up for this purpose or point of sale. Details to this are defined by the national law of the respective country. This symbol on the product, the instruction manual or the package indicates that a product is subject to these regulations. By recycling, reusing the materials or other forms of utilising old devices/ Batteries, you are making an important contribution to protecting our environment.

14. Declaration of Conformity



Hereby, Hama GmbH & Co. KG, declares that this device is in compliance with the essential requirements and other relevant provisions of Directive 1999/5/EC.

See www.hama.com for declaration of conformity according to R&TTE Directive 99/5/EC guidelines.

Elementy obsługi i sygnalizacji

1. Latarka LED
2. Mikrofon
3. Przycisk funkcyjny 
4. Przycisk funkcyjny 
5. Przycisk funkcyjny 
6. Przycisk funkcyjny 
7. Przycisk funkcyjny 
8. Głośniki
9. Wejście AUX (audio, ładowanie)
10. Pokrywa portu

Dziękujemy za zakup naszego produktu! Przed pierwszym użyciem należy dokładnie przeczytać instrukcję obsługi. Instrukcję należy przechować, gdyż może być jeszcze potrzebna.

1. Objasnienie symboli ostrzegawczych i wskazówek



Ostrzeżenie

Używane w celu zwrócenia uwagi na szczególnie niebezpieczeństwo lub ryzyko.



Wskazówki

Używane w celu zwrócenia uwagi na szczególnie przydatne informacje.

2. Zawartość opakowania

- Głośnik *Bluetooth*® Freeman X6
- Kabel ładujący
- Kabel audio 3,5 mm
- zacisk mocowania na kierownicy
- uchwyt
- Niniejsza instrukcja obsługi

3. Wskazówki bezpieczeństwa

- Produkt jest przeznaczony do prywatnego, niekomercyjnego użytku domowego.
- Nie używać produktu w bezpośredniej bliskości ogrzewania, innych źródeł ciepła ani nie wystawiać go na bezpośrednie promieniowanie słoneczne.
- Trzymać urządzenie, jak wszystkie urządzenia elektryczne, z dala od dzieci!
- Chronić produkt przed upadkiem i silnymi wstrząsami.
- Nie stosować produktu poza zakresem mocy podanym w danych technicznych.
- Nie używać produktu w miejscach, gdzie nie jest dozwolone stosowanie urządzeń elektronicznych.
- Miej wzgląd na otoczenie. Wysoki poziom głośności może zakłócać otoczenie lub wywierać na nie ujemny wpływ.
- Nie otwierać produktu i nie używać go, gdy jest uszkodzony.
- Akumulator jest zamontowany na stałe i nie można go usunąć, poddać cały produkt utylizacji zgodnie z ustawowymi postanowieniami.
- Materiały opakowaniowe trzymać koniecznie z dala od dzieci, istnieje niebezpieczeństwo uduszenia.
- Materiały opakowaniowe należy natychmiast poddać utylizacji zgodnie z obowiązującymi przepisami miejscowymi.
- Nie modyfikować urządzenia. Prowadzi to do utraty wszelkich roszczeń z tytułu gwarancji.

4. Ogólne informacje



Wskazówka – zabezpieczenie przeciwstrumieniowe

- Produkt ten ma - zgodnie z IPX5 - zabezpieczenie przeciwstrumieniowe z każdej strony, i dlatego nadaje się do używania na zewnątrz, w łazience, w kuchni itp.

- Zabezpieczenie to działa tylko wtedy, gdy pokrywa portu (10) jest zamknięta. Jeżeli podłączony jest kabel (audio, ładowanie) lub pokrywa portu (10) nie jest szczelnie zamknięta, zabezpieczenie przeciwstrumieniowe nie jest zagwarantowane i może dojść do uszkodzenia urządzenia.
- Nie używać produktu podczas silnego deszczu, pod wodą, pod prysznicem ani podczas uprawiania sportów wodnych itp.

4.1 Ładowanie akumulatora



Ostrzeżenie – akumulator

- Używać do ładowania tylko odpowiednich ładowarek z portem USB.
- Generalnie nie stosować uszkodzonych ładowarek lub portów USB ani nie próbować ich naprawiać.
- Unikać przechowywania, ładowania i stosowania w ekstremalnych temperaturach.
- W przypadku dłuższego przechowywania regularnie (przynajmniej co kwartał) doładowywać akumulator.
- Przed pierwszym użyciem głośnika należy go całkowicie naładować.
- Podłączyć dołączony kabel ładujący do wejścia AUX (9) głośnika.
- Podłączyć wolny wtyk kabla ładującego do odpowiedniej ładowarki USB. Uwzględnić instrukcję obsługi stosowanej ładowarki USB.
- Przycisk funkcyjny ☺ (3) zaczyna migać na niebiesko. Liczba mignięć informuje o stanie naładowania akumulatora:
 - 1x » 0-25 % pojemność akumulatora
 - 2x » 26-50 % pojemność akumulatora
 - 3x » 51-75 % pojemność akumulatora
 - 4x » 76-100 % pojemność akumulatora

- Po całkowitym naładowaniu akumulatora przycisk funkcyjny ☺ (3) świeci się ciągle na niebiesko.



Wskazówka – proces ładowania

- Kompletny proces ładowania trwa ok. 5 godzin.
- Akumulator głośnika można ładować zarówno w stanie włączonym, jak i wyłączonym.
- Jeżeli pojemność akumulatora spadnie poniżej 10%, rozlega się 2 -krotny sygnał dźwiękowy. Jest to możliwe tylko przy włączonym głośniku.
- W zależności od podłączonego urządzenia końcowego (*Bluetooth®*) pojemność akumulatora głośnika jest wskazywana na urządzeniu końcowym.
- Rzeczywista trwałość akumulatora zależy od sposobu użytkowania urządzenia, ustawień i warunków zewnętrznych (akumulatory mają ograniczoną żywotność).

4.2 Włączanie / wyłączanie

- Trzymać wciśnięty przez ok. 3 sekundy przycisk funkcyjny Ⓞ (4), aby włączyć / wyłączyć głośnik. Rozlega się sygnał akustyczny i przycisk funkcyjny ☺ (3) zaczyna migać na niebiesko. Liczba mignięć informuje o stanie naładowania akumulatora:
 - 1x » 0-25 % pojemność akumulatora
 - 2x » 26-50 % pojemność akumulatora
 - 3x » 51-75 % pojemność akumulatora
 - 4x » 76-100 % pojemność akumulatora
- Pozostałe przyciski funkcyjne migają na czerwono.



Wskazówka – automatyczne wyłączenie

Należy pamiętać, że po upływie 30 minut bez żadnego działania (brak odtwarzania audio/ brak funkcji *Bluetooth®*) głośnik automatycznie się wyłączy.

5. Bluetooth®

5.1 Pierwsze łączenie Bluetooth® (pairing)



Wskazówka

- Sprawdzić, czy posiadane mobilne urządzenie końcowe (odtwarzacz MP3, telefon komórkowy, itp.) jest wyposażone w łącze Bluetooth®.
- Jeżeli tak nie jest, głośnik można stosować do odtwarzania tylko przy użyciu dołączonego kabla audio.
- Pamiętać, że zasięg łącza Bluetooth® wynosi maks. 10 metrów bez przeszkód jak ściany, osoby itp.
- Urządzenie końcowe Bluetooth® musi być włączone i łącze Bluetooth® musi być aktywne.
- Zapewnić, aby głośnik znajdował się w zasięgu działania łącza Bluetooth® maks. 10 metrów.
- Włączyć głośnik - jak opisano w rozdziale **4.2 Włączanie / wyłączanie**.
- Rozlega się sygnał akustyczny i przycisk funkcyjny (3) zaczyna migać na niebiesko. Pozostałe przyciski funkcyjne migają na czerwono. Głośnik szuka połączenia.
- Otworzyć na urządzeniu końcowym ustawienia Bluetooth® i poczekać, aż w liście znalezionych urządzeń Bluetooth® pojawi się napis **Hama Freeman X6**.
- Wybrać **Hama Freeman X6** i poczekać, aż głośnik będzie wyświetlany jako połączony w ustawieniach Bluetooth® urządzenia końcowego. Sygnał akustyczny potwierdza pomyślne połączenie.
- Wszystkie przyciski funkcyjne (poza (3)) świecą się ciągle na czerwono.



Wskazówka – hasło Bluetooth®

- Niektóre urządzenia końcowe wymagają podania hasła do konfiguracji połączenia z innym urządzeniem Bluetooth®.
- Jeżeli na urządzeniu końcowym pojawi się wezwanie do podania hasła, wpisać hasło 0000 w celu połączenia się z głośnikiem.

5.2 Automatyczne połączenie Bluetooth® (po wcześniejszym sparowaniu urządzeń)

- Urządzenie końcowe Bluetooth® musi być włączone i łącze Bluetooth® musi być aktywne.
- Zapewnić, aby głośnik znajdował się w zasięgu działania łącza Bluetooth® maks. 10 metrów.
- Włączyć głośnik - jak opisano w rozdziale **4.2 Włączanie / wyłączanie**.
- Po pomyślnym nawiązaniu automatycznego połączenia wszystkie przyciski funkcyjne (poza (3)) świecą się ciągle na czerwono. Sygnał akustyczny potwierdza pomyślne połączenie.







Wskazówka – Zakłócone połączenie

- Po pierwszym pomyślnym połączeniu głośnika z urządzeniem końcowym kolejne łączenie odbywa się automatycznie. Jeżeli połączenie Bluetooth® nie zostanie nawiązane automatycznie, sprawdzić następujące punkty:
- Sprawdzić w ustawieniach Bluetooth® urządzenia końcowego, czy **Hama Freeman X6** jest połączony. Jeżeli tak nie jest, powtórzyć kroki opisane w rozdziale Pierwsze łączenie Bluetooth®.

- Sprawdzić, czy urządzenie końcowe i głośnik są oddalone od siebie o mniej niż 10 m. W przeciwnym razie zmniejszyć odstęp między urządzeniami.
- Sprawdzić, czy zasięg działania nie jest ograniczony przez przeszkody. Ewentualnie przybliżyć urządzenia do siebie.
- Sprawdzić, czy kabel audio jest podłączony do głośnika. Ewentualnie odłączyć go.



5.3 Odtwarzanie audio (poprzez Bluetooth®)

Uruchomić i odpowiednio wyregulować odtwarzanie audio na podłączonym urządzeniu końcowym. Alternatywnie, odtwarzaniem audio można też sterować z głośnika (o ile funkcja ta jest obsługiwana przez podłączone urządzenie).

- Nacisnąć przycisk funkcyjny  (4), aby uruchomić lub zatrzymać odtwarzanie audio.
- Nacisnąć dłużej przycisk funkcyjny  (5), aby przejść do kolejnego tytułu.
- Nacisnąć dłużej przycisk funkcyjny  (6), aby przejść do poprzedniego tytułu.
- Nacisnąć krótko przycisk funkcyjny  (5), aby zwiększyć poziom głośności.
- Nacisnąć krótko przycisk funkcyjny  (6), aby zmniejszyć poziom głośności.

5.4 Funkcja głośnomówiąca

Możliwe jest stosowanie głośnika w funkcji zestawu głośnomówiącego do telefonu komórkowego. Aby korzystać z tej funkcji, telefon komórkowy musi być połączony z głośnikiem poprzez łącze Bluetooth®.

- Jednokrotnie nacisnąć przycisk funkcyjny  (4), aby odebrać połączenie przychodzące.
- Nacisnąć i trzymać wciśnięty przez ok. 2 sekundy przycisk funkcyjny  (4), aby odrzucić połączenie przychodzące.
- Podczas rozmowy jednokrotnie nacisnąć przycisk funkcyjny  (4), aby zakończyć połączenie.

Wskazówka – jakość rozmowy telefonicznej

- Zwrócić uwagę, aby podczas rozmowy przebywać z telefonem komórkowym w pobliżu głośnika w celu poprawy jakości rozmowy.



5.5 Przycisk selfie / samowyzwalacz

Wskazówka

- Samowyzwalacz Bluetooth® obsługuje urządzenia końcowe posiadające funkcję Bluetooth®, jak smartfony i tablety PC z zainstalowanym systemem operacyjnym iOS7, wzgl. Android 4.3. lub nowsze wersje.
- Należy pamiętać, że obsługa samowyzwalacza Bluetooth® zależy od posiadanego urządzenia końcowego.
- Standardowe aplikacje fotograficzne niektórych urządzeń końcowych nie obsługują samowyzwalacza / przycisku selfie Bluetooth®
- Po pomyślnym połączeniu Bluetooth® włączyć funkcję aparatu na urządzeniu końcowym i ewent. wybrać żądany aparat (przedni lub tylny).
- Nacisnąć przycisk funkcyjny  (7), aby wyzwoić wybraną funkcję (selfie, zdjęcie, wideo).

6. Odtwarzanie audio poprzez dołączony kabel audio (wtyk jack 3,5 mm)

- Sprawdzić, czy głośnik jest wyłączony.
- Połączyć mobilne urządzenie końcowe (odtwarzacz MP3, smartfon, itp.) z wejściem AUX (9) głośnika za pomocą dołączonego kabla audio 3,5 mm.
- Ustawić głośność urządzenia końcowego na niski poziom.
- Włączyć głośnik - jak opisano w rozdziale **4.2 Włączanie / wyłączenie**.

- Rozlega się sygnał akustyczny i przycisk funkcyjny  (3) zaczyna migać na niebiesko.
- Uruchomić i odpowiednio wyregulować odtwarzanie audio na podłączonym urządzeniu końcowym.
- Nacisnąć przycisk funkcyjny  (5), aby zwiększyć poziom głośności.
- Nacisnąć przycisk funkcyjny  (6), aby zmniejszyć poziom głośności.



Wskazówka

Należy pamiętać, że konfiguracja opisanego w rozdziale 5.1 i 5.2 połączenia *Bluetooth*[®] nie jest możliwa przy podłączonym kablu audio.



7. Latarka

Wbudowana dioda LED jest przeznaczona do stosowania w funkcji latarki.

Produkt ten nie nadaje się do oświetlenia pomieszczeń w gospodarstwie domowym, w przypadku stosowania produktu w ruchu drogowym obowiązują krajowe przepisy

Ze względu na swe właściwości fizyczne produkt ten posiada wbudowaną specjalną lampę. Produkt jest szczególnie odporny na wibracje i może być stosowany w temperaturze otoczenia do maks. – 25°C.

Specjalną funkcję latarki można używać zarówno oddzielnie, jak i przy włączonym głośniku (*Bluetooth*[®], wtyk jack 3,5 mm).

- Kilkakrotnie naciskać przycisk funkcyjny  (3), aby przełączać pomiędzy różnymi trybami świecenia:
 - » jasne światło ciągłe
 - » ciemniejsze światło ciągłe
 - » miganie
 - » szybkie miganie
 - » SOS
 - » wył
- Nacisnąć i trzymać wciśnięty przycisk funkcyjny  (3) przez ok. 3 sekundy, aby bezpośrednio wyłączyć latarkę w każdym trybie świecenia.



Ostrzeżenie



Nigdy nie patrzeć bezpośrednio w wiązkę światła latarki i nie kierować jej bezpośrednio w oczy innych osób lub zwierząt. Możliwe uszkodzenie wzroku!

8. Montaż



Ostrzeżenie

- Produkt ten nie jest dopuszczony do użytku jako światło rowerowe i nie wolno go używać - nawet w zastępstwie - jako oświetlenie w ruchu drogowym.
- Stosowanie produktu w ruchu drogowym podlega obowiązującym przepisom i ustawom lokalnym.
- Podczas jazdy pojazdem mechanicznym bądź używania przyrządu sportowego nie dopuścić do odwrócenia uwagi przez produkt oraz stale obserwować otoczenie i sytuację w ruchu drogowym.



Wskazówka

- Upewnić się, że przy montażu nie zakryto, nie zakleszczono ani nie ograniczono funkcjonowania elementów obsługi, kabli, odciągów kablowych, instrumentów itp.
- Nie nadaje się do zamocowania na motocyklach lub kierownicach/ramach rowerowych z karbonu!
- Poluzować śrubę, aby otworzyć zaciski i umożliwić zamocowanie na kierownicy.
- Ewent. dopasować zacisk do średnicy kierownicy za pomocą dołączonych gumowych podkładek.
- Zamknąć zaciski i ustalić, dociągając śrubę.

-
- Nasunąć uchwyt na zacisk, aż się zatrzaśnie.
 - Wetknąć głośnik w uchwyt.
 - Głośnik można wyjąć z uchwytu bezpośrednio lub zdjęć wraz z uchwytem, naciskając blokadę na zacisku.

9. Czyszczenie

- Czyścić produkt tylko przy użyciu niestrzępiącej się, lekko zwilżonej szmatki i nie stosować agresywnych detergentów.

10. Wyłączenie odpowiedzialności

Hama GmbH & Co. KG nie udziela gwarancji ani nie odpowiada za szkody wskutek niewłaściwej instalacji, montażu oraz nieprawidłowego stosowania produktu lub nieprzestrzegania instrukcji obsługi i/lub wskazówek bezpieczeństwa.

11. Serwis i pomoc techniczna

W razie pytań dotyczących produktu prosimy zwrócić się do infolinii Hama. Gorąca linia: +49 9091 502-115 (niem./ang.)

Dodatkowe informacje są dostępne na stronie: www.hama.com

12. Dane techniczne

Głośnik <i>Bluetooth</i>® Freeman X6	
Technologia <i>Bluetooth</i> ®	<i>Bluetooth</i> ® v3.0 + EDR Class II
Obsługiwane profile	A2DP V1.2, AVRCP V1.4, HFP V1.5
Częstotliwość dla transmisji <i>Bluetooth</i> ®	2,402 GHz ~ 2,480 GHz
Wydajność transmisji <i>Bluetooth</i> ®	Maks. 4 dBm
Częstotliwość	160 Hz – 20 kHz
Zasięg	< 10 m
Maks. liczba sparowanych urządzeń	8
Moc	3 W 1,5 W (Sinus)
Napięcie ładowania	Max. 5V ± 0.25V = 600 mA
System dźwięku	Mono
Impedancja	4 Ω
Zniekształcenia częstotliwościowe THD	≤ 1%
Wymiary	15,5 x 3,9 x 3,9 cm
Waga	~ 210 g
Przyłącza	Wtyczka 3,5 mm dla funkcji ładowania 5 V/ 600 mA i wejście AUX
Stopień ochrony IP	IPX 5

Akumulator	
Typ	3.7 V Li-Ion min.: 2150 mAh/ 7.96 Wh
Czas ładowania	~ 5 h
Czas pracy	przez <i>Bluetooth</i> ®: ~ 6–6 h przez wejście AUX: ~ 10 h (Przy jednoczesnej pracy innych funkcji oraz diody LED czas pracy odpowiednio się skraca!)
Łączny czas pracy	~ 2,5 h (połączenie <i>Bluetooth</i> z jednoczesnym ciągłym świeceniem diody LED)

LED-Leuchte	
Typ	1x High End Power LED
Strumień świetlny*	~ 350 lm
Temperatura barwy	6000 K
Zasięg świecenia*	200 ~ 250 m
Czas świecenia*	min. ~ 2.5 h maks. ~ 5 h (w zależności od pracy LED i wyłączonego łącza audio)

*Dane te są przeciętnymi wartościami matematycznymi, które w niektórych przypadkach mogą się wahać w zakresie +/- 15%. Dotyczy to należącego do zakresu dostawy, całkowicie naładowanego akumulatora.

13. Informacje dotycząca recyklingu

Wskazówki dotyczące ochrony środowiska:



Od czasu wprowadzenia europejskiej dyrektywy 2002/96/EU i 2006/66/EU do prawa narodowego obowiązują następujące ustalenia: Urządzeń elektrycznych, elektronicznych oraz baterii jednorazowych nie należy wyrzucać razem z codziennymi odpadami domowymi! Użytkownik zobowiązany prawnie do odniesienia zepsutych, zniszczonych lub niepotrzebnych urządzeń elektrycznych i elektronicznych do punktu zbiórki lub do sprzedawcy. Szczegółowe kwestie regulują przepisy prawne danego kraju. Informuje o tym symbol przekreślonego kosza umieszczony na opakowaniu. Segregując odpady pomagasz chronić środowisko!

14. Deklaracja zgodności



Hama GmbH & Co. KG oświadcza niniejszym, że urządzenie to spełnia podstawowe wymagania i pozostałe właściwe postanowienia dyrektywy 1999/5/WE. Deklaracja zgodności wg dyrektywy 99/5WE dotyczącej urządzeń radiowych i telekomunikacyjnych dostępna jest na stronie www.hama.com.

Ovládací prvky a indikace

1. LED kapesní svítilna
2. Mikrofon
3. Funkční tlačítko 
4. Funkční tlačítko 
5. Funkční tlačítko 
6. Funkční tlačítko 
7. Funkční tlačítko 
8. Reproduktory
9. Vstup AUX (audio, nabíjení)
10. Kryt přípojky

Děkujeme, že jste si vybrali výrobek Hama.

Přečtěte si, prosím, všechny následující pokyny a informace. Uchovejte tento text pro případné budoucí použití. Pokud výrobek prodáte, předejte tento text novému majiteli.

1. Vysvětlení výstražných symbolů a pokynů



Upozornění

Tento symbol označuje bezpečnostní upozornění, které poukazuje na určitá rizika a nebezpečí.



Poznámka

Tento symbol označuje dodatečné informace nebo důležité poznámky.

2. Obsah balení

- Bluetooth® reproduktor Freeman X6
- Nabíjecí kabel
- Audio kabel 3,5 mm
- Svorka na řídítka
- Držák
- Tento návod k obsluze

3. Bezpečnostní pokyny

- Výrobek je určen pro použití v soukromých domácnostech.
- Výrobek neprovazujte v bezprostřední blízkosti topení, jiných zdrojů tepla nebo při působení přímého slunečního záření.
- Děti by měly být pod dozorem dospělé osoby, aby si s přístrojem nehrály.
- Zabraňte pádu výrobku a výrobek nevystavujte velkým otřesům.
- Přístroj neprovazujte mimo meze výkonu uvedené v technických údajích.
- Výrobek nepoužívejte na místech, kde platí zákaz používání elektronických přístrojů.
- Berte ohled na své okolí. Vysoká hlasitost může rušit nebo ovlivnit vaše okolí.
- Výrobek neotvírejte a v případě poškození již dále nepoužívejte.
- Akumulátor je pevně instalován a nelze jej odstranit. Výrobek likvidujte jako celek v souladu se zákonným ustanovením.
- Obalový materiál nepatří do rukou dětí, hrozí nebezpečí udušení.
- Obalový materiál likvidujte ihned podle platných místních předpisů o likvidaci.
- Na výrobku neprovádějte žádné změny. Tím zanikají veškeré závazky ze záruky.

4. Obecné údaje



Upozornění – Odolné vůči proudu vody

- Tento produkt je chráněn podle IPX5 proti proudu vody ze všech stran a je tedy vhodný i pro použití pod širým nebem, v koupelně, v kuchyni apod.
- Ochrana je zaručena při zavřeném krytu přípojky (10). Pokud je připojen kabel (audio, nabíjení), nebo když není kryt přípojky (10) řádně uzavřený, není zaručena odolnost proti proudu vody a zařízení se může poškodit.
- Výrobek nepoužívejte v silném dešti, pod vodou, ve sprše, ani při vodních sportech apod.

4.1 Nabíjení baterie



Výstraha – baterie

- Pro nabíjení používejte pouze vhodné nabíječky s přípojkami USB.
- Defektní nabíječky nebo USB přípojky už dále nepoužívejte a ani je nezkoušejte opravovat.
- Vyhněte se skladování, nabíjení a používání při extrémních teplotách.
- V případě delšího skladování pravidelně dobíjete (nejméně každého čtvrt roku).
- Před prvním použitím reproduktor úplně nabijte.
- Připojte dodaný nabíjecí kabel do vstupu AUX (9) reproduktoru.
- Připojte volnou zástrčku nabíjecího kabelu s mikro USB do vhodné USB nabíječky. Respektujte pokyny uvedené v návodech k obsluze používané USB nabíječky.
- Funkční tlačítko 😊 (3) začne modře blikat. Počet bliknutí vás informuje o stavu nabití baterie:
 - 1x » 0-25 % nabití baterie
 - 2x » 26-50 % nabití baterie
 - 3x » 51-75 % nabití baterie
 - 4x » 76-100 % nabití baterie
- Jakmile se baterie zcela nabije, svítí funkční tlačítko 😊 (3) trvale modře.



Poznámka – nabíjení

- Úplné nabití trvá cca 5 hodin.
- Baterii reproduktoru můžete nabíjet, ať je reproduktor vypnutý nebo zapnutý.
- Pokud je kapacita nabití baterie nižší než 10 %, zazní dvojité akustický signál. Tuto informaci získáte pouze při zapnutém reproduktoru.

- Podle připojeného koncového zařízení (*Bluetooth®*) se kapacita nabití baterie reproduktoru zobrazuje na daném zařízení.

- Skutečná doba nabíjení baterie se mění v závislosti na používání zařízení, na nastavení a na podmínkách prostředí (baterie mají omezenou životnost).

4.2 Zapnutí/vypnutí

- Stiskněte a podržte stisknuté funkční tlačítko ⏻ (4) po dobu cca 3 sekundy, tak reproduktor zapnete/vypnete. Zazní akustický signál a funkční tlačítko (3) začne modře blikat. Zazní akustický signál a funkční tlačítko 😊 (3) začne modře blikat. Počet bliknutí vás informuje o stavu nabití baterie:
 - 1x » 0-25 % nabití baterie
 - 2x » 26-50 % nabití baterie
 - 3x » 51-75 % nabití baterie
 - 4x » 76-100 % nabití baterie
- Zbývající funkční tlačítka blikají červeně.



Poznámka – automatické vypínání

Pozor, reproduktor se po 30 minutách nečinnosti (žádné přehrávání audio/žádné funkce *Bluetooth®*) vypne.

5. Bluetooth®

5.1 První navázání spojení Bluetooth® (spárování)



Poznámka

- Zkontrolujte, zda vaše mobilní koncové zařízení (MP3 přehrávač, mobilní telefon atd.) disponuje *Bluetooth®*.
- Pokud ne, můžete reproduktor používat pouze pro přehrávání prostřednictvím přiloženého audio kabelu.
- Pozor, dosah *Bluetooth®* je max. 10 metrů, a to bez překážek, jako např. zdi, osob apod.

- Zajistěte, aby bylo koncové zařízení s *Bluetooth®* zapnuté a aby byl aktivní *Bluetooth®*.
- Zajistěte, aby se reproduktor nacházel v dosahu *Bluetooth®* max. 10 metrů.
- Zapněte reproduktor - viz **4.2 Zapnutí/vypnutí**.
- Zazní akustický signál a funkční tlačítko 😊 (3) začne modře blikat. Zbývající funkční tlačítka blikají červeně. Reproduktor vyhledává spojení.
- Otevřete na koncovém zařízení nastavení *Bluetooth®* a počkejte, dokud se na seznamu nalezených zařízení s *Bluetooth®* neobjeví **Hama Freeman X6**.
- Vyberte Hama Freeman X6 a počkejte, dokud se reproduktor nezobrazí jako spojený v nastaveních *Bluetooth®* koncového zařízení. Akustický signál potvrdí úspěšné spojení.
- Všechna funkční tlačítka (kromě 😊 (3)) svítí trvale červeně.



Poznámka – Heslo pro *Bluetooth®*

- Některá koncová zařízení vyžadují pro navázání spojení s jiným zařízením s *Bluetooth®* heslo.
- Pro spojení s reproduktorem zadejte heslo 0000, pokud vás k tomu vyzve vaše koncové zařízení.

5.2 Automatické připojení *Bluetooth®* (po spárování)

- Zajistěte, aby bylo koncové zařízení s *Bluetooth®* zapnuté a aby byl aktivní *Bluetooth®*.
- Zajistěte, aby se reproduktor nacházel v dosahu *Bluetooth®* max. 10 metrů.
- Zapněte reproduktor - viz **4.2 Zapnutí/vypnutí**.
- Jakmile dojde k automatickému spojení, rozsvítí se všechna funkční tlačítka (kromě 😊 (3)) trvale červeně. Akustický signál potvrdí úspěšné spojení.



Poznámka – Omezené spojení

- Po úspěšném prvním spojení reproduktoru s koncovým zařízením probíhá spojení automaticky. Pokud se spojení *Bluetooth®* nenaváže automaticky, zkontrolujte následující body:
- Zkontrolujte v nastavení *Bluetooth®* koncového zařízení, zda došlo ke spojení s **Hama Freeman X6**. Pokud ne, zopakujte postup uvedený při prvním spojení *Bluetooth®*.
- Zkontrolujte, zda jsou koncové zařízení a reproduktor od sebe vzdáleny méně než 10 metrů. Pokud ne, umístěte obě zařízení blíž k sobě.
- Zkontrolujte, zda není dosah ovlivněn překážkami. Pokud ano, umístěte přístroje blíže k sobě.
- Zkontrolujte, zda je do reproduktoru zastrčený audio kabel. Pokud ano, vytáhněte ho.



5.3 Přehrávání audia (přes *Bluetooth®*)

Spusťte a ovládejte přehrávání audia na připojeném koncovém zařízení. Alternativně můžete ovládat přehrávání audia na reproduktoru (pokud to podporuje koncové zařízení).

- Stiskněte funkční tlačítko ⏮ (4) pro spuštění nebo zastavení přehrávání audia.
- Stiskněte na delší dobu funkční tlačítko ⏪ (5) pro přechod na další skladbu.
- Stiskněte na delší dobu funkční tlačítko ⏩ (6) pro přechod na předchozí skladbu.
- Stiskněte krátce funkční tlačítko 🔊 (5) pro zvýšení hlasitosti.
- Stiskněte krátce funkční tlačítko 🔊 (6) pro snížení hlasitosti.

5.4 Funkce hlasitého telefonování

Máte možnost používat reproduktor jako handsfree zařízení k vašemu mobilnímu telefonu. Mobilní telefon musí být za tímto účelem spojen s reproduktorem přes *Bluetooth®*.

- Stiskněte jednu funkční tlačítko  (4) pro přijetí příchozího hovoru.
- Stiskněte a přidržete funkční tlačítko  (4) na cca 2 sekundy pro odmítnutí příchozího hovoru.
- Stiskněte během hovoru jednou funkční tlačítko  (4) pro ukončení hovoru.



Poznámka – Kvalita hovoru

- Abyste zvýšili kvalitu hovoru, buďte během hovoru z mobilního telefonu v blízkosti reproduktoru.

5.5 Funkce selfie/samospoušť



Poznámka

- Samospoušť *Bluetooth®* podporuje koncové přístroje s funkcí *Bluetooth®*, jako smartphony a tablety, na kterých jsou instalovány operační systémy iOS7 resp. Android 4.3. nebo novější verze. Upozorňujeme, že podpora pro samospoušť *Bluetooth®* závisí na vašem koncovém zařízení.
- Standardní aplikace pro kameru u některých koncových zařízení nepodporují funkce *Bluetooth®* selfie/samospoušť.
- Po úspěšném připojení *Bluetooth®* otevřete funkci kamery na vašem koncovém přístroji a popř. zvolte požadovanou kameru (čelní nebo zadní kamera).
- Stiskněte funkční tlačítko  (7) pro aktivaci zvolené funkce záznamu (selfie, foto, video).

6. Přehrávání audia přes dodaný audio kabel (zástrčka 3,5 mm)

- Ujistěte se, že je reproduktor vypnutý.
- Připojte mobilní koncové zařízení (MP3 přehrávač, smartphone apod.) do vstupu AUX (9) reproduktoru pomocí dodaného audio kabelu 3,5 mm.
- Nastavte hlasitost koncového zařízení na nízkou úroveň.
- Zapněte reproduktor - viz **4.2 Zapnutí/vypnutí**. Zazní akustický signál a funkční tlačítko  (3) začne modře blikat.
- Spusťte a ovládejte přehrávání audia na připojeném koncovém zařízení.
- Stiskněte funkční tlačítko  (5) pro zvýšení hlasitosti.
- Stiskněte funkční tlačítko  (6) pro snížení hlasitosti.



Poznámka

Pozor, navázání spojení *Bluetooth®* popsané v bodech 5.1 a 5.2 není možné při připojeném audio kabelu.

7. Kapesní svítlna

Integrovaná LED je koncipována pro použití jako kapesní svítlna.

Tento produkt není vhodný pro osvětlení místností v domácnosti, při používání tohoto produktu v silniční dopravě platí místní předpisy.

Tento produkt zahrnuje kvůli jeho fyzikálním vlastnostem integrované speciální svítidlo. Produkt je velmi odolný vůči otřesům a je možné ho používat při teplotě prostředí až do -25 °C.

Zvláštní funkci kapesní svítilny můžete používat samostatně i při aktivním reproduktoru (*Bluetooth®*, přípojka 3,5 mm).

- Opakovaně mačkejte funkční tlačítko  (3) pro přepínání mezi jednotlivými režimy svícení:
 - » Jasně trvalé světlo
 - » Tlumené trvalé světlo
 - » Blikání
 - » Rychlé blikání
 - » SOS
 - » Vypnuto

- Stiskněte a přidržte funkční tlačítko  (3) na cca 3 sekundy pro přímé vypnutí svítilny v jakémkoliv režimu.



Upozornění



Nikdy se nedívejte přímo do světelného zdroje a nesvítejte přímo do očí ostatním osobám ani zvířatům. Může dojít k poškození zraku!

8. Montáž



Upozornění

- Tento produkt není přípustné osvětlení pro jízdní kolo a nelze ho používat jako osvětlení v silničním provozu, a to ani jako náhradní osvětlení.
- Při použití výrobku dodržujte platné místní předpisy a zákony silniční dopravy.
- Při jízdě s vozidlem nebo sportovním přístrojem neodvracejte svou pozornost od dopravní situace a svého okolí.



Poznámka

- Zajistěte, aby při montáži nedošlo k zakrytí, přiskřípnutí nebo k poškození funkce ovládacích prvků, kabelů, potahů, nástrojů atd.
- Není vhodné pro upevňování na motorky ani řídítka/rámy jízdních kol z uhlíkového vlákna!
- Uvolněte šroub a otevřete svorky, abyste je mohli upevnit na řídítka.
- Příp. uzpůsobte svorku pomocí přiložených vložek z gumy podle průřezu řidítek.

- Zavřete svorku a upevněte ji utažením šroubu.
- Nasuňte držák na svorku tak, aby zaklapl.
- Zamáčkněte reproduktor do držáku.
- Můžete vyjmout reproduktor přímo z držáku nebo ho sejmut i s držákem tak, že stisknete odblokování na svorce.

9. Údržba a čištění

- Tento výrobek čistěte pouze mírně navlhčeným hadříkem nepouštějícím vlákna a nepoužívejte agresivní čisticí prostředky.

10. Vyloučení záruky

Hama GmbH & Co. KG nepřebírá žádnou odpovědnost nebo záruku za škody vzniklé neodbornou instalací, montáží nebo neodborným použitím výrobku nebo nedodržováním návodu k použití a/nebo bezpečnostních pokynů.

11. Servis a podpora

Máte otázky k produktu? Obrátte na na poradenské oddělení Hama.

Horká linka: +49 9091 502-115 (německy/anglicky)

Další podpůrné informace naleznete na adrese: www.hama.com

12. Technické údaje

Bluetooth® reproduktor Freeman X6	
Bluetooth® technologie	Bluetooth® v3.0 + EDR Class II
Podporované profily	A2DP V1.2, AVRCP V1.4, HFP V1.5
Frekvence pro přenos Bluetooth®	2,402 GHz ~ 2,480 GHz
Přenosový výkon Bluetooth®	Max. 4 dBm
Frekvence	160 Hz – 20 kHz
Dosah	< 10 m
Max. počet připojených zařízení	8
Výkon	3 W 1,5 W (Sinus)
Napětí při nabíjení	Max. 5V ± 0.25V --- 600 mA
Sound System	Mono
Impedance	4 Ω
Zkreslení THD	≤ 1%
Rozměry:	15,5 x 3,9 x 3,9 cm
Hmotnost	~ 210 g
Přípojky	3,5 mm zástrčka pro nabíjení 5 V/ 600 mA a vstup AUX
Ochranná třída IP	IPX 5
Baterie	
Typ	3.7 V Li-Ion min.: 2150 mAh/ 7.96 Wh
Doba nabíjení	~ 5 h
Provozní doba	Přes Bluetooth®: ~ 6 h Přes AUX: ~ 10 h (Při současném provozu dalších funkcí a LED svítílny se odpovídajícím způsobem zkracuje doba provozu.)
Celková provozní doba	~ 2,5 h (připojení Bluetooth a současné trvalé svícení LED svítílny)

LED svítidla

Typ	1x High End Power LED
Světelný tok*	~ 350 lm
Barevná teplota	6000 K
Dosvit*	200 ~ 250 m
Doba svícení*	min ~ 2.5 h max. ~ 5 h (podle provozu LED svítidla a deaktivovaného audio připojení)

*Jedná se o průměrné a nominální hodnoty, které se v jednotlivých případech mohou lišit o +/- 15 %. To platí pro baterii ve stavu při dodání ve zcela nabitém stavu.

13. Pokyny k likvidaci

Ochrana životního prostředí:



Evropská směrnice 2002/96/EG a 2006/66/EU ustanovuje následující: Elektrická a elektronická zařízení stejně jako baterie nepatří do domovního odpadu. Spotřebitel se zavazuje odevzdat všechna zařízení a baterie po uplynutí jejich životnosti do příslušných sběrů. Podrobnosti stanoví zákon příslušné země. Symbol na produktu, návod k obsluze nebo balení na toto poukazuje. Recyklací a jinými způsoby užitkování přispíváte k ochraně životního prostředí.

14. Prohlášení o shodě



Tímto firma Hama GmbH & Co. KG potvrzuje, že tento přístroj odpovídá základním požadavkům a ostatním relevantním předpisům směrnice 1999/5/ES. Prohlášení o shodě podle směrnice R&TTE 99/5/ES najdete na internetových stránkách www.hama.com.

Ovládacie prvky a indikácie

1. LED vreckové svetidlo
2. Mikrofón
3. Funkčné tlačidlo 
4. Funkčné tlačidlo 
5. Funkčné tlačidlo 
6. Funkčné tlačidlo 
7. Funkčné tlačidlo 
8. reproduktor
9. AUX vstup (audio, nabíjanie)
10. Kryt prípojky

Ďakujeme, že ste sa rozhodli pre výrobok Hama.

Prečítajte si všetky nasledujúce pokyny a informácie. Uchovajte tento návod na použitie pre prípadné budúce použitie. Pokiaľ výrobok predáte, dajte tento návod novému majiteľovi.

1. Vysvetlenie výstražných symbolov a upozornení



Upozornenie

Tento symbol označuje bezpečnostné upozornenie, ktoré poukazuje na určité riziká a nebezpečenstva.



Poznámka

Tento symbol označuje dodatočné informácie, alebo dôležité poznámky.

2. Obsah balenia

- Bluetooth® reproduktor Freeman X6
- Nabíjací kábel s pripojením
- 3,5 mm audiokábel
- Úchytka na riadidlá
- Držiak
- Návod na použitie

3. Bezpečnostné upozornenia

- Výrobok je určený pre súkromné použitie v domácnosti, nie je určený na komerčné použitie.
- Výrobok nepoužívajte v bezprostrednej blízkosti kúrenia, iných zdrojov tepla a nevystavujte ho účinkom priameho slnečného žiarenia.
- Tento prístroj, rovnako ako všetky elektrické zariadenia, nepatrí do detských rúk!
- Výrobok nenechajte spadnúť a nevystavujte ho silným otrasom.
- Výrobok neprevádzkujte mimo svojich výkonových medzí uvedených v technických údajoch.
- Nepoužívajte výrobok v prostredí, v ktorom nie je používanie elektronických prístrojov dovolené.
- Berte ohľad. Nadmerná hlasitosť môže rušiť alebo poškodiť vaše okolie.
- Výrobok neotvárajte a nepoužívajte ho ďalej, ak je poškodený.
- Akumulátor je pevne inštalovaný a nie je možné ho odstrániť, likvidujte výrobok kompletne podľa zákonných predpisov.
- Obalový materiál uchovávajte mimo dosahu detí, hrozí nebezpečenstvo udusenia.
- Likvidujte obalový materiál okmžite podľa platných miestnych predpisov na likvidáciu odpadov.
- Na zariadení/prístroji nerobte žiadne zmeny. Má to za následok stratu akýchkoľvek nárokov na plnenie zo záruky.

4. Všeobecne



Upozornenie – chránené proti prúdu vody



- Tento výrobok je podľa IPX5 zo všetkých strán chránený proti prúdu vody, a je tak vhodný aj na použitie na voľnom priestranstve, v kúpeľni, kuchyni atď.

- Výrobok je chránený iba pri uzatvorenom kryte prípojky (10). Pokiaľ pripojený kábel (audio, nabíjanie) alebo kryt prípojky (10) nie je úplne zatvorený, ochrana proti prúdu vody nie je zaručená a môže dôjsť k poškodeniu prístroja.
- Výrobok nepoužívajte pri silnom daždi, pod vodou, v sprche, pri vodných športoch atď.

4.1 Nabíjanie akumulátorov



Výstraha – akumulátor



- Na nabíjanie používajte iba vhodné nabíjačky s USB prípojkami.
- Poškodené nabíjačky alebo USB prípojky ďalej nepoužívajte, ani sa ich nepokúšajte opraviť.
- Vyhýbajte sa skladovaniu, nabíjaniu a používaniu pri extrémnych teplotách.
- Pri dlhšom uskladnení akumulátor pravidelne dobíjajte (min. štvrtročne).
- Pred prvým použitím reproduktor najprv úplne nabite.
- Pripojte dodaný nabíjací kábel k vstupu AUX (9) reproduktora.
- Pripojte voľný konektor nabijacieho kábla do vhodnej USB nabíjačky. Postupujte pritom podľa návodu na obsluhu použitej USB nabíjačky.
- Funkčné tlačidlo  (3) začne blikať namodro. Počet bliknutí poskytne informáciu o stave nabitia akumulátora:
 - 1x » 0-25 % kapacita akumulátora
 - 2x » 26-50 % kapacita akumulátora
 - 3x » 51-75 % kapacita akumulátora
 - 4x » 76-100 % kapacita akumulátora
- Keď je akumulátor úplne nabitý, svieti funkčné tlačidlo  (3) trvalo namodro.



Upozornenie – nabíjanie

- Celé nabíjanie trvá cca 5 hodín.
- Akumulátor reproduktora je možné nabíjať v zapnutom aj vo vypnutom stave.
- Ak je kapacita akumulátora nižšia ako 10 %, zaznie dvojitý zvukový signál. Túto informáciu dostanete iba pri zapnutom reproduktore.
- V závislosti od pripojeného koncového zariadenia (*Bluetooth®*) sa kapacita akumulátora reproduktora zobrazí na ňom..
- Skutočná životnosť akumulátora sa mení podľa používania prístroja, nastavení a podmienok okolia (akumulátory majú obmedzenú životnosť).

4.2 Zapínanie/vypínanie

- Stlačte a podržte funkčné tlačidlo  (4) cca 3 sekundy zatlačené, aby ste zapli alebo vypli reproduktor. Zaznie akustický signál a funkčné tlačidlo  (3) začne blikať namodro. Počet bliknutí poskytne informáciu o stave nabitia akumulátora:
 - 1x » 0-25 % kapacita akumulátora
 - 2x » 26-50 % kapacita akumulátora
 - 3x » 51-75 % kapacita akumulátora
 - 4x » 76-100 % kapacita akumulátora
- Zvyšné funkčné tlačidlá blikajú načerveno.



Upozornenie – Automatické vypnutie

Berte do úvahy, že sa reproduktor po 30 minútach nečinnosti (žiadna audioreprodukcia/žiadna funkcia *Bluetooth®*) vypne.

5. Bluetooth®

5.1 Prvé spojenie Bluetooth® (párovanie)



Upozornenie

- Skontrolujte, či má vaše koncové mobilné zariadenie (MP3 prehrávač, mobilný telefón atď.) funkciu *Bluetooth®*.
- Ak nie, môžete reproduktor používať iba na prehrávanie pomocou priloženého audio kábla.
- Dosah funkcie *Bluetooth®* je max. 10 m bez prekážok, ako sú steny, osoby, atď.
- Uistite sa, že vaše koncové zariadenie s funkciou *Bluetooth®* je zapnuté a že je funkcia *Bluetooth®* aktivovaná.
- Uistite sa, že sa reproduktor nachádza v rámci dosahu *Bluetooth®*, teda vo vzdialenosti max. 10 m.
- Zapnite reproduktor – podľa popisu v **4.2 Zapnutie/vypnutie**.
- Zaznie akustický signál a funkčné tlačidlo 😊 (3) začne blikať namodro.. Zvyšné funkčné tlačidlá blikajú načerveno. Reproduktor hľadá spojenie.
- Otvorte na vašom koncovom zariadení *Bluetooth®* nastavenia a počkajte, kým sa zobrazí zoznam nájdených *Bluetooth®* zariadení **Hama Freeman X6**.
- Zvoľte **Hama Freeman X6** a počkajte, kým sa reproduktor v *Bluetooth®* nastaveniach vášho koncového zariadenia zobrazí ako spárovaný. Akustický signál potvrdí úspešné spárovanie.
- Všetky funkčné tlačidlá (okrem 😊 (3)) svietia trvalo načerveno.



Upozornenie – Bluetooth® heslo

- Niektoré koncové zariadenia potrebujú na vytvorenie spojenia s iným *Bluetooth®* zariadením heslo.
- Keď vás vaše koncové zariadenie na spojenie s reproduktorom vyzve na zadanie hesla, zadajte 0000.

5.2 Automatické spojenie Bluetooth® (po uskutočnenom párovaní)

- Uistite sa, že vaše koncové zariadenie s funkciou *Bluetooth®* je zapnuté a že je funkcia *Bluetooth®* aktivovaná.
- Uistite sa, že sa reproduktor nachádza v rámci dosahu *Bluetooth®*, teda vo vzdialenosti max. 10 m.
- Zapnite reproduktor – podľa popisu v **4.2 Zapnutie/vypnutie**.
- Po úspešnom automatickom spojení svietia všetky funkčné tlačidlá (okrem 😊 (3)) trvalo načerveno. Akustický signál potvrdí úspešné spárovanie.







Upozornenie – Spojenie obmedzené

- Po úspešnom prvom spojení sa spojenie reproduktora a koncového zariadenia vykoná automaticky. Ak sa *Bluetooth®* spojenie neobnoví automaticky, skontrolujte nasledovné:
- Skontrolujte v *Bluetooth®* nastaveniach koncového zariadenia, či existuje spojenie s Hama **Freeman X6**. Ak nie, zopakujte kroky uvedené v časti Prvé spojenie s *Bluetooth®*.
- Skontrolujte, či sú od seba koncové zariadenie a reproduktor vzdialené najviac 10 m. Ak nie, znížte vzdialenosť medzi zariadeniami.

- Skontrolujte, či nie je dosah obmedzený prekážkami. Ak áno, umiestnite zariadenia bližšie k sebe.
- Skontrolujte, či je audio kábel na reproduktore zapojený. Ak áno, odstráňte ho.



5.3 Audio prehrávanie (cez Bluetooth®)

Spustite a nastavte príslušne audio prehrávanie na pripojenom koncovom zariadení. Alternatívne sa dá audio prehrávanie riadiť tiež z reproduktora (pokiaľ je podporované pripojeným zariadením).

- Stlačte funkčné tlačidlo  (4), aby ste spustili alebo zastavili audio prehrávanie.
- Stlačte dlho funkčné tlačidlo  (5), ak chcete prejsť na nasledujúci titul.
- Stlačte dlho funkčné tlačidlo  (6), ak chcete prejsť na predchádzajúci titul.
- Stlačte krátko funkčné tlačidlo  (5), ak chcete zvýšiť hlasitosť.
- Stlačte krátko funkčné tlačidlo  (6), ak chcete znížiť hlasitosť.

5.4 Funkcia hlasného telefonovania

Reproduktor možno použiť ako handsfree pre váš mobilný telefón. Mobilný telefón musí byť spojený s reproduktorom pomocou Bluetooth®.

- Na prijatie hovoru stlačte raz funkčné tlačidlo  (4).
- Na odmietnutie prichádzajúceho hovoru stlačte a podržte funkčné tlačidlo  (4) na cca 2 sekundy.
- Počas rozhovoru stlačte raz funkčné tlačidlo  (4), aby ste ukončili hovor.



Upozornenie – kvalita hovoru

- Na zvýšenie kvality hovoru dbajte na to, aby sa váš mobilný telefón počas hovoru nachádzal blízko reproduktora.



5.5 Selfie spúšť/ diaľková spúšť



Upozornenie

- Bluetooth® diaľková spúšť podporuje koncové zariadenia kompatibilné s Bluetooth® ako sú smartfóny a tablety, na ktorých sú nainštalované operačné systémy iOS7 resp. Android 4.3 alebo novšie verzie. Uvedomte si, že podpora diaľkovej spúšte kompatibilnej s Bluetooth® závisí od vášho koncového zariadenia.
- Štandardné aplikácie pre kameru niektorých koncových zariadení nepodporujú selfie/ diaľkovú spúšť kompatibilnú s Bluetooth®.
- Po úspešnom nadviazaní spojenia a Bluetooth® otvorte funkciu kamery na vašom koncovom zariadení a zvolte si prípadne požadovanú kameru (predná a zadná kamera).
- Stlačte funkčné tlačidlo  (7) na spustenie zvolenej funkcie snímania (selfie, foto, video).

6. Audioreprodukcia cez priložený audio kábel (3,5 mm jack)

- Uistite sa, že je reproduktor vypnutý.
- Mobilné koncové zariadenie (prehrávač MP3, smartfón atď.) a vstup AUX reproduktora (9) pripojte pomocou priloženého 3,5 mm audio kábla.
- Hlasitosť koncového zariadenia nastavte na nízku úroveň.
- Zapnite reproduktor – podľa popisu v **4.2 Zapnutie/vypnutie**.
- Zaznie akustický signál a funkčné tlačidlo  (3) začne blikať namodro.
- Spustite a príslušne nastavte audio prehrávanie na pripojenom koncovom zariadení.
- Na zvýšenie hlasitosti stlačte funkčné tlačidlo  (5).
- Na zníženie hlasitosti stlačte funkčné tlačidlo  (6).





Upozornenie

Nastavenie spojenia *Bluetooth®* popísaného v bodoch 5.1 a 5.2 pri zastrčenom audio kábli nie je možné.

7. Vreckové svetidlo

Integrovaná LED dióda je určená na použitie ako vreckové svetidlo. Tento výrobok nie je určený na osvetľovanie priestorov v domácnosti, pri použití výrobku v cestnej premávke platia vnútroštátne predpisy. Tento výrobok má z dôvodu svojich fyzikálnych vlastností integrovanú špeciálnu lampu. Výrobok je obzvlášť odolný proti vibráciám a môže sa používať pri teplote okolia až -25°C .

Osobitnú funkciu vreckového svetidla môžete využívať nielen jednotlivo, ale aj pri aktívnom reproduktore (*Bluetooth®*, 3,5 mm západka).

- Opakovane stláčajte funkčné tlačidlo  (3), aby ste striedali medzi rozličnými režimami svietenia:
 - » Jasné trvalé svetlo
 - » Tmavšie trvalé svetlo
 - » Blikanie
 - » Rýchlejšie blikanie
 - » SOS
 - » Vypnuté
- Stlačte funkčné tlačidlo  (3) a cca na 3 sekundy ho podržte zatlačené, aby sa vreckové svetidlo mohlo v každom režime svietenia priamo vypnúť.



Výstraha



Neblikajte nikdy priamo do zdroja svetla a nemierte jej svetelným lúčom priamo do očí iných osôb alebo zvierat. Možné poškodenie očí!

8. Montáž



Výstraha

- Tento výrobok nie je prípustným osvetlením na bicykel a nesmie sa - ani ako náhradné riešenie - používať ako osvetlenie v cestnej premávke.
- Pri používaní výrobku dodržiavajte miestne predpisy a zákony platné pre cestnú premávku.
- Počas jazdy s motorovým vozidlom alebo športovým zariadením sa nenechajte rozptýliť výrobkom a dbajte na dopravnú situáciu a okolné prostredie.



Upozornenie

- Ubezpečte sa, že montážou nie sú žiadne ovládacie prvky, káble, priechody, nástroje zakryté, zovreté alebo funkčne obmedzené.
- Nie je vhodné na pripevnenie na motocykloch alebo riadidlách/ ráme bicykla z uhlíka!
- Uvoľnite skrutku, aby sa otvorila úchytka a mohla sa upevniť na riadidlách.
- Prípadne úchytka prispôsobte priemeru riadidiel pomocou priložených podkladových gumičiek.
- Úchytku uzavrite a zafixujte je pevným dotiahnutím skrutky.
- Držiak nasúvajte na príchytke dovtedy, kým tento nezapadne.
- Reproduktor zatlačte do držiaka.
- Reproduktor môžete z držiaka priamo vybrať alebo ho stlačením odblokovania na úchytke spolu s držiakom sňať.

9. Údržba a starostlivosť

- Na čistenie tohto výrobku používajte len navlhčenú utierku, ktorá nepúšťa vlákna a nepoužívajte žiadne agresívne čistiace prostriedky.

10. Vylúčenie záruky

Firma Hama GmbH & Co KG neručí/ nezodpovedá za škody vyplývajúce z neodbornej inštalácie, montáže alebo neodborného používania výrobku alebo z nerešpektovania návodu na používanie a/alebo bezpečnostných pokynov.

11. Servis a podpora

S otázkami týkajúcimi sa výrobku sa prosím obráťte na poradenské oddelenie firmy Hama.

Hotline: +49 9091 502-115 (nem./angl.)

Ďalšie informácie o podpore nájdete tu:
www.hama.com

12. Technické údaje

Bluetooth® reproduktor Freeman X6	
Bluetooth® technológia	Bluetooth® v3.0 + EDR Class II
Podporované profily	A2DP V1.2, AVRCP V1.4, HFP V1.5
Frekvencia pre prenosy Bluetooth®	2,402 GHz ~ 2,480 GHz
Prenosový výkon Bluetooth®	Max. 4 dBm
Frekvencia	160 Hz – 20 kHz
Dosah	< 10 m
Max. spojené zariadenia	8
Výkon	3 W 1,5 W (Sinus)
Nabijacie napätie	Max. 5V ± 0.25V --- 600 mA
Zvukový systém	Mono
Impedancia	4 Ω
Skreslenie THD	≤ 1%
Rozmery	15,5 x 3,9 x 3,9 cm
Hmotnosť	~ 210 g
Prípojky	3,5 mm Plug pre 5 V/ 600 mA funkciu nabíjania a vstup AUX
Druh krytia IP	IPX 5
Akumulátor	
Typ	3.7 V Li-Ion min.: 2150 mAh/ 7.96 Wh
Čas nabíjania	~ 5 h
Prevádzková doba	cez Bluetooth®: ~ 6 h cez AUX: ~ 10 h (Pri súbežnej prevádzke ďalších funkcií ako aj LED sa adekvátne zredukuje doba prevádzky!)
Celková doba prevádzky	~ 2,5 h (Spojenie cez Bluetooth® so súbežným trvalým svietením LED svetidla)

LED-Leuchte

Typ	1x High End Power LED
Svetelný tok*	~ 350 lm
Teplota farby	6000 K
Dosvit*	200 ~ 250 m
Doba svietenia*	min ~ 2.5 h max. ~ 5 h (podľa prevádzky LED diódy a deaktivovanému audiospojeniu)

*Ide tu o priemerné a číselné hodnoty, ktoré sa v jednotlivom prípade môžu odlišovať o +/- 15 %. Toto platí pre akumulátory v stave pri ich vyexpedovaní, v kompletne nabitom stave.

13. Pokyny pre likvidáciu

Ochrana životného prostredia:



Európska smernica 2002/96/EU a 2006/66/EU stanovuje: Elektrické a elektronické zariadenia, rovnako ako batérie sa nesmú vyhadzovať do domáceho odpadu. Spotrebiteľ je zo zákona povinný zlikvidovať elektrické a elektronické zariadenia, rovnako ako batérie na miesta k tomu určené.





Symbolizuje to obrázok v návode na použitie, alebo na balení výrobku. Opätovným zužitkovaním alebo inou formou recyklácie starých zariadení/batérií prispievate k ochrane životného prostredia.

14. Vyhlásenie o zhode



Spoločnosť Hama GmbH & Co. KG týmto prehlasuje, že tento prístroj zodpovedá základným požiadavkám a ostatným relevantným ustanoveniam Smernice 1999/5/ES. Vyhlásenie o zhode podľa smernice R&TTE 99/5/ES si môžete pozrieť na adrese www.hama.com.

Елементи за обслужване и индикации

1. Светодиод на джобното фенерче
2. Микрофон
3. Функционален бутон 
4. Функционален бутон 
5. Функционален бутон 
6. Функционален бутон 
7. Функционален бутон 
8. Тонколони
9. AUX вход (аудио, зареждане)
10. Капаче на извода

Благодарим Ви, че избрахте продукт Нама.

Отделете време и прочетете инструкциите и информацията.

Моля, запазете инструкциите на сигурно място за бъдещи справки. Ако продавате устройството, моля, предайте тези инструкции на новия собственик.

1. Обяснение на предупредителните символи и указания



Вниманив

Използват се за обозначаване на указания за безопасност или за насочване на вниманието към особени опасности и рискове.



Забележка

Използват се за допълнително обозначаване на информация или важни указания.

2. Съдържание на опаковката

- Bluetooth® стерео тонколони Freeman X6
- Кабел за зареждане
- 3,5мм аудио кабел
- Скоба за кормилен лост
- Държач
- Това ръководство за обслужване

3. Забележки за безопасност

- Продуктът е предвиден за лична, нестопанска битова употреба.
- Не използвайте продукта в непосредствена близост до отоплителни уреди, други източници на топлина или на директна слънчева светлина.
- Подобно на всички електрически продукти този продукт не бива да попада в ръцете на деца!
- Не позволявайте на продукта да пада и не го излагайте на силни вибрации.
- Не използвайте продукта извън неговите граници на мощността, посочени в техническите данни.
- Не използвайте продукта в зони, в които не са разрешени електронни продукти.
- Обърнете внимание. Голямата сила на звука може да причини смущения или да навреди на Вашата околна среда.
- Не отваряй продукта и при повреда не продължавай да го използваш.
- Батерията е неподвижно вградена и не може да се маха, изхвърлете продукта като цяло според законовите разпоредби.
- Задължително дръжте малките деца далече от опаковъчния материал, има опасност от задушаване.
- Изхвърлете опаковъчния материал веднага съгласно действащите на място разпоредби за изхвърляне на отпадъци.
- Не правете промени в уреда. Така ще загубите право на всякакви гаранционни претенции.

4. Общи указания



Забележка – Защита срещу водна струя



- Този продукт, съгласно степен на защита IPX5 е защитен от водна струя от всички посоки и съответно подходящ за експлоатация на открито, в баня, кухня и т.н.
- Защитата е гарантирана само при затворено капаче на извода (10). Когато е свързан кабел (аудио, за зареждане) или капачето на извода (10) не е плтно затворено, не е гарантирана защитата от водна струя и уредът може да се повреди.
- Не използвайте продукта при силен дъжд, под вода, под душа, при водни спортове и т.н.

4.1 Зареждане на акумулаторните батерии



Предупреждение – акумулаторни батерии

- Използвайте само подходящи зарядни устройства с USB изводи за зареждане.
- По принцип не използвайте дефектни зарядни устройства или USB изводи и не се опитвайте да ги поправяте.
- Избягвайте съхранение, зареждане и употреба при екстремни температури.
- При дълготрайно съхранение презареждайте редовно (поне веднъж на три месеца).
- Преди първото въвеждане в експлоатация заредете тонколоната напълно.
- Включете доставения кабел за зареждане в AUX входа (9) на тонколоната.



- Свържете свободния щекер на кабела за зареждане към пригодно USB зарядно устройство. За целта съблюдавайте ръководството за обслужване на използваното USB зарядно устройство.
- Функционалният бутон  (3) започва да мига в синьо. Броят мигвания дава информация за статуса на зареждане на акумулаторната батерия:
 - 1x » 0-25 % капацитет на акумулаторната батерия
 - 2x » 26-50 % капацитет на акумулаторната батерия
 - 3x » 51-75 % капацитет на акумулаторната батерия
 - 4x » 76-100 % капацитет на акумулаторната батерияАко акумулаторната батерия е напълно заредена, функционалният бутон  (3) свети постоянно в синьо.



Указание – процес на зареждане

- Целият процес на зареждане трае около 5 часа.
- Акумулаторната батерия на тонколоната може да се зарежда както във включено, така и в изключено състояние.
- Когато капацитетът на акумулаторната батерия е по-нисък от 10%, се чува двустепенен акустичен сигнал. Тази информация ще получите само при включена тонколоната.
- В зависимост от свързаното крайно устройство (*Bluetooth®*), на същото се показва капацитетът на акумулаторната батерия на тонколоната.
- Продължителността на работа на акумулаторните батерии може да варира според експлоатацията на устройството, настройките и условията на околната среда (акумулаторните батерии имат ограничен живот на работа).

4.2 Включване/изключване

- Натиснете и задръжте функционалния бутон  (4) за ок. 3 секунди, за да включите/изключите тонколоната. Чува се звуков сигнал и функционалният бутон  (3) започва да мига в синьо.

Броят мигвания дава информация за статуса на зареждане на акумулаторната батерия:

- 1x » 0-25 % капацитет на акумулаторната батерия
- 2x » 26-50 % капацитет на акумулаторната батерия
- 3x » 51-75 % капацитет на акумулаторната батерия
- 4x » 76-100 % капацитет на акумулаторната батерия

Останалите функционални бутони мигат в червено.



Забележка – автоматично изключване

Обърнете внимание, че ако не бъде предприето действие (не бъде включено аудио възпроизвеждане/*Bluetooth*®), тонколоната се изключва след 10 минути.

5. *Bluetooth*®

5.1 Първоначално *Bluetooth*® свързване (Pairing)



Забележка

- Проверете дали вашето мобилно крайно устройство (MP3-плейър, мобилен телефон и т.н.) поддържа *Bluetooth*®.
- Ако не поддържа, може да използвате тонколоната за възпроизвеждане само чрез прилежащия аудио кабел.
- Обърнете внимание, че обсега на *Bluetooth*® е макс. 10 метра, без препятствия като стени, хора и т.н.

- Уверете се, че вашият поддържащ *Bluetooth*® уред е включен и функцията *Bluetooth*® е активирана.
- Уверете се, че тонколоната се намира в *Bluetooth*® обсега на макс. 10 метра.
- Включете тонколоната, както е описано в **4.2 Описание Включване/изключване** – Вкл.
- Чува се звуков сигнал и функционалният бутон  (3) започва да мига в синьо. Останалите функционални бутони мигат в червено. Тонколоната търси връзка.
- На вашия уред отворете *Bluetooth*® настройките и изчакайте, докато на листата на намерените *Bluetooth*® устройства се покаже **Нана Freeman X6**.
- Изберете **Нана Freeman X6** и изчакайте, докато тонколоната бъде показана като свързана в *Bluetooth*® настройките на Вашето крайно устройство. Успешното свързване бива потвърдено с акустичен сигнал.
- Всички функционални бутони (освен  (3)) светят постоянно в червено.



Забележка – *Bluetooth*® парола

- Някои крайни устройства се нуждаят от парола при настройването на връзката с друго *Bluetooth*® устройство.
- За свързването с тонколоната въведете паролата 0000, когато бъдете подканени да я въведете от Вашето крайно устройство.

5.2 Автоматично *Bluetooth*® свързване (след вече успешен Pairing)

- Уверете се, че вашият поддържащ *Bluetooth*® уред е включен и функцията *Bluetooth*® е активирана.
- Уверете се, че тонколоната се намира в *Bluetooth*® обсега на макс. 10 метра.

- Включете тонколоната както е описано в **4.2 Описание** **Включване/изключване** – Вкл.
- След последващо автоматично свързване всички функционални бутони (освен  (3)) светят постоянно в червено. Успешното свързване бива потвърдено с акустичен сигнал.







Забележка – Връзка нарушена

- След успешно първоначално свързване на тонколоната и крайното устройство отсега нататък свързването се извършва автоматично. Ако *Bluetooth®* връзката не се възстановява автоматично, проверете следните точки:
- В *Bluetooth®* настройките на крайното устройство проверете дали **Hama Freeman X6** е свързана. Когато не е, повторете посочените стъпи под *Bluetooth®* първоначално свързване.
- Проверете дали крайното устройство и тонколоната са отдалечени на по-малко от 10 метра едно от друго. Когато не е, намалете разстоянието между уредите.
- Проверете дали има препятствия, които пречат на обсега. Когато има, поставете устройствата по-близо едно до друго.
- Проверете дали аудио кабела е включен в тонколоната. Когато е, извадете кабела.



5.3 Аудиовъзпроизвеждане (през *Bluetooth®*)

Стартирайте и управлявайте аудиовъзпроизвеждането съответно на свързаното крайно устройство. Можете алтернативно да управлявате аудиовъзпроизвеждането и от тонколоната (ако функцията е поддържана от свързаното устройство).

- Натиснете функционалния бутон  (4), за да стартирате или спрете аудиовъзпроизвеждането.
- Натиснете функционалния бутон  (5), за да прескочите на следващата песен.
- Натиснете функционалния бутон  (6), за да прескочите на предходната песен.
- Натиснете за кратко функционалния бутон  (5), за да увеличите силата на звука.
- Натиснете за кратко функционалния бутон  (6), за да намалите силата на звука.

5.4 Функция „Свободни ръце“

Съществува възможността да използвате тонколоната като разговорна система „Свободни ръце“. За тази функция мобилния телефон трябва да е свързан през *Bluetooth®* с тонколоната.

- Натиснете един път функционалния бутон  (4), за да приемете входящо повикване.
- Натиснете и задръжте функционалния бутон  (4) за около 2 секунди, за да отхвърлите входящо повикване.
- По време на разговора натиснете един път функционалния бутон  (4), за да прекратите разговора.



Забележка – качество на разговора

- Обърнете внимание, че по време на разговора трябва да се намирате с вашия мобилен телефон в близост до тонколоната, за да повишите качеството на разговора.

5.5 Дистанционно задействане / самоснимане (селфи)



Забележка

- *Bluetooth®* дистанционното поддържа крайни устройства, разполагащи с *Bluetooth®*, като смартфони и планшети, на които са инсталирани операционни системи iOS7 респ. Android 4.3. или по-нови версии. Имайте предвид, че поддържането на *Bluetooth®* дистанционно зависи от Вашето крайно устройство.
- Стандартните приложения на камерата на някои крайни устройства не поддържат *Bluetooth®* дистанционно задействане / самоснимане.
- След успешно *Bluetooth®* свързване отворете функцията „камера“ на Вашето крайно устройство и изберете съответно желаната камера (предна или задна камера).
- Натиснете функционалния бутон  (7), за да задействате избраната функция на заснемане (селфи, снимка, видео).

6. Аудиовъзпроизвеждане през прилежащия аудио кабел (3.5мм комуникационен жак)

- Уверете се, че тонколоната е изключена.
- Свържете вашето мобилно устройство (MP3 плейър, смартфон и т.н.) и AUX входа (9) на тонколоната чрез прилежащия 3,5мм аудио кабел.
- Настройте силата на звука на вашето крайно устройство на най-ниското ниво.
- Включете тонколоната, както е описано в **4.1** Описание **Включване/изключване** – Вкл.



Забележка



Обърнете внимание, че настройването на описаната в 5.1. и 5.2. *Bluetooth®* връзка не е възможно при включен аудио кабел.

7. Джобно фенерче

Интегрираната LED крушка е предвидена за употреба като джобно фенерче.

Продуктът не е подходящ за осветяване на помещения в домакинството, при експлоатацията му в движението по пътищата важат националните разпоредби. Благодарение на физическите ѝ характеристики продуктът разполага с интегрирана специализирана лампа. Продуктът е особено устойчив на вибрации и може да се използва при температура на околната среда до – 25°C.

Специалната функция на джобното фенерче можете да използвате както самостоятелно, така и при активна тонколоната (*Bluetooth®*, 3.5мм жак).

- Натискайте многократно функционалния бутон  (3), за да превключвате между различните светлинни режими. Ярка постоянна светлина:
 - » Ярка постоянна светлина
 - » По-заглушена постоянна светлина
 - » Мигане
 - » Бързо премигване
 - » SOS
 - » Изкл
- Натиснете и задръжте функционалния бутон  (3) за ок. 3 секунди, за да изключите директно джобното фенерче във всеки един светлинен режим.



Предупреждение



Никога не поглеждайте директно в източника на светлина и не насочвайте светлинния лъч директно към очите на други хора или животни.

Съществува опасност за увреда на очите!

8. Монтаж



Предупреждение

- Този продукт не е допустим да се използва за велосипедни светлини и не трябва да се използва - дори и като заместител - за осветление на пътя.
- При употреба на продукта в движението по пътищата важат разпоредбите на StVZO.
- По време на пътуването с МПС или спортен уред не разрешавайте да бъдете отклонявани от Вашия продукт и внимавайте за положението при движение и Вашата околна среда.



Забележка

- Уверете се, че чрез монтажа никога от управляващите/обслужващите елементи, кабели, ..., инструменти и др. не е скрит, прищипан или с нарушена функция.
- Не е подходящо за монтиране на мотоциклети или на велосипедно кормило/рамка от карбон!
- Разхлабете винта, за да можете да отворите скобите и да закрепите/затегнете към кормилния лост.

- Съотв. нагласете скобата посредством приложените гумени подложки към диаметъра на кормилния лост.
- Затворете скобата и я фиксирайте чрез затягане на винта.
- Плъзнете държача към скобата, докато щракне.
- Натиснете тонколоната в държача.
- Можете да извадите тонколоната директно от държача или чрез натискане на освобождаващия елемент на скобата да я освободите заедно с държача.

9. Техническо обслужване и поддръжка

- Почиствайте този продукт само с леко навлажнена кърпа, която не пуска власинки, и не използвайте агресивни почистващи препарати.

10. Изключване на гаранция

Хама ГмБХ & Ко. КГ не поема никаква отговорност или гаранция за повреди в резултат на неправилна инсталация, монтаж и неправилна употреба на продукта или неспазване на упътването за обслужване и/или инструкциите за безопасност.

11. Сервиз и съпорт

За въпроси във връзка с продукта се обърни към отдела за консултация за продукти на Хама.

Гореща телефонна линия: +49 9091 502-115 (немски/английски)

Допълнителна информация за съпорт ще намерите тук: www.hama.com

12. Технически данни

Стереo тонколони Freeman X6 Bluetooth®	
Bluetooth® технология	Bluetooth® v3.0 + EDR Class II
Поддържани профили	A2DP V1.2, AVRCP V1.4, HFP V1.5
Честота за Bluetooth® трансферите	2,402 GHz ~ 2,480 GHz
Bluetooth® мощност на трансферите	Макс. 4 dBm
Честота	160 Hz – 20 kHz
Обсег	< 10 м
Макс. свързани уреди	8
Мощност	2 x 5 W 2 x 3 W (Sinus)
Напрежение на зареждане	Max. 5V ± 0.25V --- 600 mA
Озвучителна система	Стереo
Импеданс	4 Ω
Изкривяване THD	≤ 1%
Размери	15,5 x 3,9 x 3,9 см
Тегло	~ 210 г
Изводи	3.5 мм Plug за 5 V/ 600 mA функция за зареждане и AUX вход
IP оценка (защита от проникване)	IPX 5
Акумулаторна батерия	
Тип	3.7 V Li-Ion min.: 2150 mAh/ 7.96 Wh
Време за зареждане	~ 6 – 7 ч
Време на работа	през Bluetooth®: ~ 6 ч през AUX: ~ 10 ч (При едновременна експлоатация на други функции, както и на светодиода, времето на работа намалява съответно!)
Общо - Време на работа	~ 2,5 ч (Bluetooth® връзка с едновременно постоянно включен светодиод)

LED лампа	
Тип	1x High End Power LED
Светлинен поток*	~ 350 lm
Цветна температура	6000 K
Диапазон на осветеност*	200 ~ 250 m
Продължителност на светене*	мин. ~ 2.5 ч макс. ~ 5 ч (според експлоатацията на светодиода и деактивирана аудио връзка)

*Посочени са средни и статистически стойности, които в отделните случаи могат да варират с +/- 15 %. Това важи за съдържащата се в доставката акумулаторна батерия, в напълно заредено състояние.

13. Указания за изхвърляне

Указание относно защитата на околната среда:



От момента на прилагането на европейските директиви 2002/96/ЕО и 2006/66/ЕО в националното право на съответните страни важи следното: Електрическите и електронните уреди и батериите не бива да се изхвърлят с битовите отпадъци. Потребителят е длъжен по закон да върне електрическите и електронните уреди и батериите в края на тяхната дълготрайност на изградените за целта обществени пунктове за събиране на отпадъци или на търговския обект. Подробностите по въпроса са регламентирани в законодателството на съответната страна. Символът върху продукта, упътването за употреба или опаковката насочва към тези разпоредби. Чрез рециклирането, преработката на материалите или други форми на оползотворяване на старите уреди/батерии вие допринасяте за защитата на нашата околна среда.

14. Декларация за съответствие



С настоящото Hama GmbH & Co. KG декларира, че уредът съответства на основните изисквания и другите важни разпоредби на директива 1999/5/ЕО. Декларация за съответствие съгласно R&TTE Директива 99/5/ЕО ще намерите на www.hama.com

Kezelőelemek és kijelzők

1. Zseblámpa LED
2. Mikrofon
3. Funkciógomb 
4. Funkciógomb 
5. Funkciógomb 
6. Funkciógomb 
7. Funkciógomb 
8. Hangszóró
9. AUX-bemenet (audio, töltés)
10. Csatlakozófedél

Köszönjük, hogy ezt a Hama terméket választotta!

Kérjük, hogy felszerelés előtt szánjon rá időt és olvassa el végig az alábbi útmutatót. A későbbiekben tartsa biztonságos helyen ezt a füzetet, hogy ha szükség van rá, bármikor megtalálja. Ha eladja ezt a terméket, vele együtt adja tovább ezt az útmutatót is az új tulajdonosnak.

1. Figyelmeztető szimbólumok és előírások ismertetése



Figyelmeztetés

Figyelmeztető jeleket használunk a biztonsági tényezők bemutatására, ill. felhívjuk a figyelmet a különleges veszélyekre és kockázatokra.



Hivatkozás

Az itt látható figyelmeztető jeleket használjuk fel, ha kiegészítő információkat közlünk vagy fontos tudnivalókra hívjuk fel a figyelmet.

2. A csomag tartalma

- Freeman X6 *Bluetooth*® hangszóró
- Töltőkábel
- 3,5 mm-es audio kábel
- Csíptető kerékpár kormányhoz
- Tartó
- Ez a használati útmutató

3. Biztonsági előírások

- A termék a magánháztartási, nem üzleti célú alkalmazásra készül.
- A terméket ne használja a fűtés és egyéb hőforrások közelében, vagy közvetlen napsütésnek kitéve.
- Ez a készülék, mint minden elektromos készülék, nem gyermekek kezébe való!
- Ne ejtse le a terméket és ne tegye ki heves rázkódásnak.
- Ne üzemeltesse a terméket a műszaki adatokban megadott teljesítményhatárain túl.
- Ne használja a terméket olyan helyen, ahol elektronikus készülékek nincsenek megengedve.
- Legyen tekintettel környezetére. A nagy hangerő zavarhatja vagy károsíthatja környezetét.
- Ne nyissa ki a terméket és sérülés esetén ne üzemeltesse tovább.
- Az akkumulátor állandó beszerelésű és nem távolítható el, ezért a terméket egyben, a jogszabályi előírások szerint ártalmatlanítsa.
- Feltétlenül tartsa távol a gyermekeket a csomagolóanyagtól, mert fulladásveszély áll fenn.
- Azonnal ártalmatlanítsa a csomagolóanyagot a helyileg érvényes ártalmatlanítási előírások szerint.
- Ne végezzen módosítást a készüléken. Ebben az esetben minden garanciaigény megszűnik.

4. Általános



Megjegyzés – Vízsugár ellen védett

- Ez a termék IPX5 szerint alacsony nyomású vízsugár ellen, minden irányból védett, így alkalmas kültéri, fürdőszobai, konyhai stb. használatra.
- A védelem kizárólag zárt csatlakozófedél (10) mellett biztosított. Amennyiben kábel (audio, töltőkábel) van csatlakoztatva, vagy a csatlakozófedél (10) nincs megfelelően lezárva, a vízsugár elleni védelem nem biztosított, és a készülék károsodhat.
- Ne használja a terméket heves esőben, víz alatt, zuhanyzás közben, vízi sportoknál stb.

4.1 Az akkumulátor feltöltése



Figyelmeztetés – akkumulátor

- A töltéshez kizárólag megfelelő USB-csatlakozós töltőkészüléket használjon.
 - A meghibásodott töltőkészülékeket és USB-csatlakozókat ne használja tovább, és ne próbálja megjavítani őket.
 - Kerülje a tárolást, töltést és használatot extrém hőmérsékleteken.
 - Hosszabb tárolás esetén rendszeresen (min. negyedévente) töltse a terméket.
-
- Első használat előtt először töltse fel teljesen a hangszórót.
 - Csatlakoztassa a mellékelt töltőkábelt a hangszóró AUX-bemenetére (9).
 - Csatlakoztassa a töltőkábel szabad csatlakozódugóját megfelelő USB töltőkészülékre. Ehhez kapcsolódóan olvassa el az USB töltőkészülék használati útmutatóját.

- A funkciógomb  (3) kéken kezd villogni. A felvillanások száma az akkumulátor töltöttségi állapotáról ad tájékoztatást:

- 1x » 0-25 % töltöttség
- 2x » 26-50 % töltöttség
- 3x » 51-75 % töltöttség
- 4x » 76-100 % töltöttség



- Amennyiben az akkumulátor teljesen fel van töltve, a funkciógomb  (3) folyamatosan kék színnel világít.



Megjegyzés – töltési folyamat

- A teljes feltöltés 5 órát vesz igénybe.
 - A hangszóró akkumulátora ki- és bekapcsolt állapotban is tölthető.
 - Ha az akkumulátor kapacitása 10% alá esik, dupla hangjelzés hallható. Ez az információ csak bekapcsolt hangszóró mellett érhető el.
 - A csatlakoztatott eszköz (Bluetooth®) függvényében a hangszóró akkumulátorának kapacitása így ellenőrizhető.
-
- Az akkumulátor tényleges üzemideje a készülék használatától, a beállításoktól és a környezeti feltételektől függ (az akkumulátorok élettartama korlátozott).

4.2 Be-/kikapcsolás

- A hangszóró be- és kikapcsolásához tartsa lenyomva a funkciógombot  (4) kb. 3 másodpercig. Hangjelzés hallható, és a funkciógomb  (3) kék színnel villogni kezd. A felvillanások száma az akkumulátor töltöttségi állapotáról ad tájékoztatást:

- 1x » 0-25 % töltöttség
- 2x » 26-50 % töltöttség
- 3x » 51-75 % töltöttség
- 4x » 76-100 % töltöttség

- A többi funkciógomb pirosan villog.



Megjegyzés – automatikus kikapcsolás

Vegye figyelembe, hogy a hangszóró 30 perc tétlenség után (nincs hanglejátszás/nincs *Bluetooth*[®] funkció) kikapcsol.

5. *Bluetooth*[®]

5.1 Első *Bluetooth*[®] kapcsolat (párosítás)



Megjegyzés

- Ellenőrizze, hogy a mobil eszköz (MP3-lejátszó, mobiltelefon stb.) alkalmas-e *Bluetooth*[®] kapcsolatra.
- Ha nem, a hangszórót csak a mellékelt audio kábellel használhatja hanglejátszáshoz.
- Vegye figyelembe, hogy a *Bluetooth*[®] hatótávolsága maximum 10 méter akadályok, például falak, személyek stb. nélkül.
- Győződjön meg róla, hogy a *Bluetooth*[®] képes eszköz be van-e kapcsolva, és hogy a *Bluetooth*[®] aktiválva van-e.
- Győződjön meg róla, hogy a hangszóró a *Bluetooth*[®] hatótávolságán belül, azaz 10 méteren belül van.
- Kapcsolja be a hangszórót - a **4.2 Be-/kikapcsolás** részben leírtak szerint.
- Hangjelzés hallható, és a funkciógomb  (3) kék színnel villogni kezd. . A többi funkciógomb pirosan villog. A hangszóró ekkor kapcsolatot keres.
- Nyissa meg eszközén a *Bluetooth*[®] beállításait, és várjon, amíg a talált *Bluetooth*[®] eszközök listán megjelenik a **Hama Freeman X6**.
- Válassza ki a **Hama Freeman X6**-et, és várjon, amíg a hangszóró csatlakozottként jelenik meg az eszköz *Bluetooth*[®] beállításában. Hangjelzés erősíti meg, hogy a kapcsolat sikeresen létrejött.

- Mindegyik funkciógomb (kivéve  (3)) folyamatosan piros színnel világít.



Megjegyzés – *Bluetooth*[®] jelszó

- Egyes eszközök esetén jelszót kell megadnunk, amikor az eszközt egy másik *Bluetooth*[®] eszközhöz csatlakoztatjuk.
- A hangszóró csatlakoztatásához írja be a 0000 jelszót, amikor az eszköz a jelszó megadására szólítja fel.

5.2 Automatikus *Bluetooth*[®] kapcsolat (sikeres párosítást követően)

- Győződjön meg róla, hogy a *Bluetooth*[®] képes eszköz be van-e kapcsolva, és hogy a *Bluetooth*[®] aktiválva van-e.
- Győződjön meg róla, hogy a hangszóró a *Bluetooth*[®] hatótávolságán belül, azaz 10 méteren belül van.
- Kapcsolja be a hangszórót - a **4.2 Be-/kikapcsolás** részben leírtak szerint.
- Sikeres csatlakozást követően mindegyik funkciógomb (kivéve  (3)) folyamatosan piros színnel világít. Hangjelzés erősíti meg, hogy a kapcsolat sikeresen létrejött.







Megjegyzés – Korlátozott kapcsolat

- A hangszóró és az eszköz sikeres első kapcsolódását követően a csatlakozás automatikusan történik. Ha a *Bluetooth*[®] kapcsolat nem jön létre ismét automatikusan, ellenőrizze a következő pontokat:
- Ellenőrizze az eszköz *Bluetooth*[®] beállításában, hogy a Hama Freeman X6 csatlakoztatva van-e. Ha nem, ismételje meg az első *Bluetooth*[®] kapcsolat részben leírt lépéseket.

- Ellenőrizze, hogy az eszköz és a hangszóró közötti távolság 10 méternél kevesebb-e. Ha nem, csökkentse az eszközök távolságát.
- Ellenőrizze, hogy akadályok korlátozzák-e a hatótávolságot. Ha igen, helyezze az eszközöket közelebb egymáshoz.
- Ellenőrizze, hogy az audio kábel csatlakoztatva van-e a hangszóróhoz. Ha igen, távolítsa el.



5.3 Hanglejátszás (Bluetooth® on keresztül)

Indítsa el és szabályozza a hanglejátszást megfelelő módon a csatlakoztatott eszközön. Alternatív megoldásként a hanglejátszást a hangszóróról is irányíthatja (amennyiben az eszköz ezt támogatja).

- Nyomja meg a funkciógombot  (4) a hanglejátszás elindításához vagy megállításhoz.
- Nyomja meg hosszan a funkciógombot  (5), ha a következő dalra szeretne ugrani.
- Nyomja meg hosszan a funkciógombot  (6), ha az előző dalra szeretne ugrani.
- Nyomja meg röviden a funkciógombot  (5) a hangerő növeléséhez.
- Nyomja meg röviden a funkciógombot  (6) a hangerő csökkentéséhez.

5.4 Kihangosító funkció

Lehetőség van arra, hogy a hangszórót mobiltelefonja kihangosításához használja. A funkció használatához a mobiltelefonnak Bluetooth® on keresztül kapcsolódnia kell a hangszóróhoz.

- Nyomja meg egyszer a funkciógombot  (4) a bejövő hívás fogadásához.
- Tartsa nyomva a funkciógombot  (4) kb. 2 másodpercig a bejövő hívás elutasításához.
- Nyomja le a beszélgetés közben egyszer a funkciógombot  (4) a hívás befejezéséhez.



Megjegyzés – a hívás minősége

- A minél jobb hangminőség érdekében ügyeljen arra, hogy a hívás közben mobiltelefonjával a hangszóró közelében legyen.

5.5 Szelfi- / távkioldó





Megjegyzés

- A Bluetooth® távkioldó Bluetooth®-képes eszközöket támogat, például okostelefonokat és táblagépeket, amelyeken legalább iOS7, illetve Android 4.3 operációs rendszer vagy ezek újabb verziója van telepítve. Vegye figyelembe, hogy a Bluetooth® távkioldó támogatása az eszköztől függ.
- Egyes eszközök szokványos kamerakalmazásai nem támogatják a Bluetooth® szelfi- / távkioldót.
- A Bluetooth®-kapcsolat sikeres létrejötte után nyissa meg az eszköze kamerafunkcióját, és adott esetben válassza ki a kívánt kamerát (elő- vagy hátlapi kamera).
- Nyomja meg a funkciógombot  (7) a kiválasztott felvételi funkció (szelfi, fotó, videó) kioldásához.

6. Hanglejátszás a mellékelt audio kábellel (3,5 mm-es jack)

- Győződjön meg róla, hogy a hangszóró ki van kapcsolva.
- Kösse össze a mobil eszközt (MP3-lejátszó, okostelefon stb.) és a hangszórót az AUX-bemenetet (9) használva a mellékelt 3,5 mm-es audio kábel (5) segítségével.
- Állítsa az eszköz hangerejét alacsony szintre.
- Kapcsolja be a hangszórót - a **4.2 Be-/kikapcsolás** részben leírtak szerint.
- Hangjelzés hallható, és a funkciógomb  (3) kék színnel villogni kezd.

- Indítsa el és szabályozza a hanglejátszást megfelelő módon a csatlakoztatott eszközön.
- Nyomja meg a funkciógombot  (5) a hangerő növeléséhez.
- Nyomja meg a funkciógombot  (6) a hangerő csökkentéséhez.



Megjegyzés

Vegye figyelembe, hogy a 5.1 és a 5.2 részben leírtak szerinti *Bluetooth*[®] kapcsolat létrehozása nem lehetséges csatlakoztatott audio kábel mellett.



7. Zseblámpa

A beépített LED csak zseblámpaként használható.

Ez a termék nem alkalmas helyiségek megvilágítására a háztartásban. A termék forgalomban történő használatára a nemzeti szabályok vonatkoznak.

Ez a termék a fizikai tulajdonságai alapján egy speciális lámpával van felszerelve. A termék különösen ellenálló a rezgéssel szemben, és akár $-25\text{ }^{\circ}\text{C}$ -os környezeti hőmérséklet mellett is használható.

A zseblámpa mint speciális funkció önmagában és aktív hangszóró (*Bluetooth*[®], 3,5 mm-es jack) mellett is használható.

- Nyomja meg ismételten a funkciógombot  (3) a különböző világítási módok közötti váltáshoz:
 - » Világos folyamatos fény
 - » Sötétebb folyamatos fény
 - » Villogás
 - » Gyors villogás
 - » SOS
 - » Nem világít
- Nyomja meg és tartsa lenyomva a funkciógombot  (3) kb. 3 másodpercig a zseblámpa bármely világítási módból történő közvetlen kikapcsolásához.



Figyelmeztetés



- Ne nézzen közvetlenül a fényforrásba, és ne irányítsa közvetlenül más személyek vagy állatok szemébe. Szemkárosodást okozhat!

8. Szerelés



Figyelmeztetés

- Ez a termék nem engedélyezett kerékpár-világítás, és nem használható – még csere céljából sem – közúti forgalomban világításként.
- A termék alkalmazása során vegye figyelembe a közúti közlekedésre vonatkozó helyi előírásokat és jogszabályokat.
- Gépjárművön vagy sporteszközön haladva ne hagyja figyelmeztetést elterelni a termék által és ügyeljen a forgalmi helyzetre, valamint környezetére.



Megjegyzés

- Ügyeljen arra, hogy ne fedjen le, csípjén be vagy korlátozzon funkciójában kezelőelemeket, kábeleket, szerelvényeket, műszereket stb. a szerelés következtében.
- Nem lehet motorkerékpárra vagy szénacélból készült kerékpárkormányra/-keretre szerelni!
- Lazítsa meg a csavart a csíptető felnyitásához és a kormányra történő rögzítéséhez.
- Adott esetben illessze a csíptetőt a mellékelt gumialátétekkel a kerékpárkormányra annak átmérőjének megfelelően.
- Csukja össze a csíptetőt, és rögzítse a csavarok meghúzásával.

-
- Csúsztassa a tartót a bilincsre kattanásig.
 - Nyomja bele a hangszórót a tartóba.
 - A hangszórót kiveheti közvetlenül a tartóból, vagy a kiloldógomb megnyomásával a tartóval együtt is leveheti.

9. Karbantartás és ápolás

- Ezt a terméket csak szőszmentes, kissé benedvesített kendővel tisztítsa, és ne használjon agresszív tisztítószert.

10. Szavatosság kizárása

A Hama GmbH & Co. KG semmilyen felelősséget vagy szavatosságot nem vállal a termék szakszerűtlen telepítéséből, szereléséből és szakszerűtlen használatából, vagy a kezelési útmutató és/vagy a biztonsági előírások be nem tartásából eredő károkért.

11. Szerviz és támogatás

Kérjük, hogy a termékkel kapcsolatos kérdéseivel forduljon a Hama terméktanácsadásához.

Közvetlen vonal Közvetlen vonal:
+49 9091 502-115 (Deu/Eng)

További támogatási információt itt talál:
www.hama.com

12. Műszaki adatok

Freeman X6 Bluetooth® hangszóró	
Bluetooth® technológia	Bluetooth® v3.0 + EDR Class II
Támogatott profilok	A2DP V1.2, AVRCP V1.4, HFP V1.5
Frekvencia Bluetooth® átvitel esetén	2,402 GHz ~ 2,480 GHz
Bluetooth® átviteli teljesítmény	Max. 4 dBm
Frekvencia	160 Hz – 20 kHz
Hatótávolság	< 10 m
Max. párosított eszköz	8
Teljesítmény	3 W 1,5 W (Sinus)
Töltőfeszültség	Max. 5V ± 0.25V --- 600 mA
Hangrendszer	Mono
Impedancia	4 Ω
Teljes harmonikus torzítás (THD)	≤ 1%
Méretek	15,5 x 3,9 x 3,9 cm
Súly	~ 210 g
Csatlakozók	3,5 mm-es csatlakozó 5V/ 600 mA töltőfunkcióhoz és AUX-bemenet
IP védettség	IPX 5
Akkumulátor	
Típus	3.7 V Li-Ion min.: 2150 mAh/ 7.96 Wh
Töltési idő	~ 5 óra
Üzemidő	Bluetooth®-on: ~ 6 óra AUX-bemeneten: ~ 10 óra (Több funkció, illetve a LED egyidejű működtetések a terheléstől függően csökken az üzemidő!)
Teljes üzemidő	~ 2,5 óra (Bluetooth® kapcsolat a folyamatos LED- világítás egyidejű használatával)

LED-lámpa	
Típus	1x High End Power LED
Fényáram*	~ 350 lm
Színhőmérséklet	6000 K
Világítási tartomány*	200 ~ 250 m
Világítási időtartam*	min. ~ 2,5 óra max. ~ 5 óra (a LED üzemmódjától és az audiokapcsolat működtetésétől függően)

*Átlagos és számított értékek. Bizonyos esetekben +/-15%-os eltérés fordulhat elő. A szállításkor mellélt akkumulátorra vonatkozik teljesen feltöltött állapotban.

13. Ártalmatlanítási előírások

Környezetvédelmi tudnivalók:



Az európai irányelvek 2002/96/EU és 2006/66/EU ajánlása szerint, a megjelölt időponttól kezdve, minden EU-s tagállamban érvényesek a következők: Az elektromos és elektronikai készülékeket és az elemeket nem szabad a háztartási szemétkébe dobni! A leselejtezett elektromos és elektronikus készülékeket és elemeket, akkumulátorokat nem szabad a háztartási szemétkébe dobni. Az elhasznált és működésképtelen elektromos és elektronikus készülékek gyűjtésére törvényi előírás kötelez mindenkit, ezért azokat el kell szállítani egy kijelölt gyűjtő helyre vagy visszavinni a vásárlás helyére. A termék csomagolásán feltüntetett szimbólum egyértelmű jelzést ad erre vonatkozóan a felhasználónak. A régi készülékek begyűjtése, visszaváltása vagy bármilyen formában történő újra hasznosítása közös hozzájárulás környezetünk védelméhez.

14. Megfelelőségi nyilatkozat



A Hama GmbH & Co. KG ezúton kijelenti, hogy a jelen készülék összhangban van az 1999/5/EK irányelv alapvető követel-ményeivel és az egyéb vonatkozó rendelkezésekkel.

A 99/5/EK R&TTE irányelv szerinti megfelelési nyilatkozatot a www.hama.com címen találja meg.

hama®

Hama GmbH & Co KG
86652 Monheim / Germany
www.hama.com

Hama Distr. Romania SRL, str.Cedrilor 7, sect.5,
Bucuresti, office.ro@hama.com

The *Bluetooth*® word mark and logos are registered trademarks owned by Bluetooth SIG, Inc. and any use of such marks by Hama GmbH & Co KG is under license. Other trademarks and trade names are those of their respective owners.

All listed brands are trademarks of the corresponding companies. Errors and omissions excepted, and subject to technical changes. Our general terms of delivery and payment are applied.

R9173106/03.16