

OTG Tablet Bag with Integrated Keyboard

OTG-Tablet-Tasche mit integrierter Tastatur

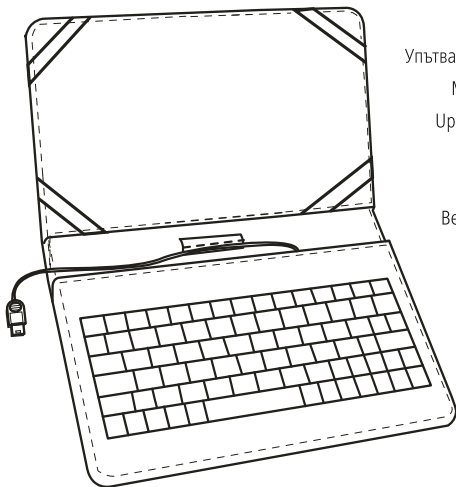

Operating Instructions

GB

Bedienungsanleitung

D

Istruzioni per l'uso

I

Упътване за обслужване

BG

Manual de utilizare

RO

Uputstvo za upotrebu

SRB

Návod k použití

CZ

Návod na použitie

SK

Betjeningsvejledning

DK

Bruksanvisning

S

Pistokelaturi

FIN

Bruksanvisningen

N



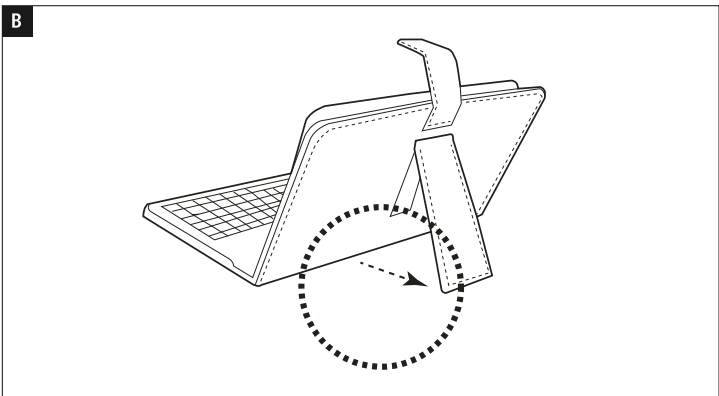
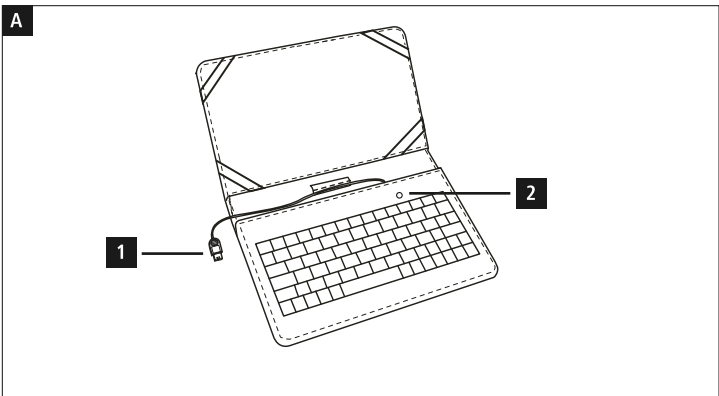

Controls and Displays

1. Micro-USB connector
2. Status LED for caps lock key

Thank you for choosing a Hama product. Take your time and read the following instructions and information completely. Please keep these instructions in a safe place for future reference. If you sell the device, please pass these operating instructions on to the new owner.

1. Explanation of Warning Symbols and Notes



Warning

This symbol is used to indicate safety instructions or to draw your attention to specific hazards and risks.



Note

This symbol is used to indicate additional information or important notes.

2. Package Contents

- OTG tablet case with integrated keyboard
- These operating instructions

3. Safety Instructions

- This product is intended for private, non-commercial use only.
- Protect the product from dirt, moisture and overheating, and only use it in a dry environment.
- Do not use the product in areas where the use of electronic products is not permitted.
- Do not use the product in moist environments and avoid splashes.
- Do not drop the product and do not expose it to any major shocks.
- Dispose of packaging material immediately according to locally applicable regulations.
- Do not modify the product in any way. Doing so voids the warranty.

4. System Requirements

- The keyboard is compatible with all OTG-capable tablets running Android operating systems.



Note

- To ensure that the keyboard functions properly, check that the right keyboard layout (QWERTZ, QWERTY etc.) is set in your device's settings.
- If necessary, activate the correct keyboard layout of the (physical) SIGMACHIP USB Keyboard.
- Note that support for certain key functions may vary depending on your device.
- If some keys on the keyboard do not work properly on your device for software reasons, you can run them via the virtual keyboard.
- Please refer to the operating instructions for the device you are using.

5. Operation

Note – Data security

- Many tablet manufacturers save keyboard entries, such as texts and personal data to improve predictive text input.
- When you restart the device, you are generally reminded of this function.
- For data security reasons, it is recommended that you deactivate predictive text input and/or saving of personal data.

Note – Stand function

For optimal handling, fasten your tablet in the protective case and use the integrated stand function.

- To do so, open the case and fold out the integrated base. (B)
- Secure your tablet by inserting it under the rubber bands at the four corners of the case.
- Connect the micro-USB connector (1) to your tablet's micro-USB port.
- Once your tablet detects the keyboard, you can start to use it.

6. Multimedia keys

The multimedia key give you direct access to various applications and functions.

The functions marked in red on the keyboard are activated by pressing the Fn key and the key in question.

| Key symbol | Function |
|---|----------------------------|
|  | Search mode |
|  | Internet browser |
|  | E-mail |
|  | Music player |
|  | Previous track |
|  | Play/Pause |
|  | Next track |
|  | Decrease Volume |
|  | Increase Volume |
|  | Sound on/off |
|  | Stop <i>(only 50469)</i> |
|  | On/Off <i>(only 50469)</i> |
|  | Contacts |
|  | Calculator |
|  | Calendar |
|  | Lock |
|  | Delete |
|  | Start screen |
|  | Back |
|  | Menu |

7. Care and Maintenance

Only clean this product with a slightly damp, lint-free cloth and do not use aggressive cleaning agents. Make sure that water does not get into the product.

8. Warranty Disclaimer

Hama GmbH & Co. KG assumes no liability and provides no warranty for damage resulting from improper installation/mounting, improper use of the product or from failure to observe the operating instructions and/or safety notes.

9. Service and Support

Please contact Hama Product Consulting if you have any questions about this product.

Hotline: +49 9091 502-115 (German/English)

Further support information can be found here:
www.hama.com

10. Specifications

50467

| | |
|---------------------------------|------------------------|
| Dimensions (L x W x H) | 23.0 x 14.5 x 3.0 cm |
| Number of keys | 79 incl. 18 media keys |
| Micro USB charging cable length | 30 cm |
| Power supply | 5 V |
| Power consumption | Max. 120 mA |

50468

| | |
|---------------------------------|------------------------|
| Dimensions (L x W x H) | 23.0 x 17.3 x 3.5 cm |
| Number of keys | 79 incl. 18 media keys |
| Micro USB charging cable length | 30 cm |
| Power supply | 5 V |
| Power consumption | Max. 120 mA |

50469

| | |
|---------------------------------|------------------------|
| Dimensions (L x W x H) | 28.5 x 19.0 x 3.5 cm |
| Number of keys | 82 incl. 18 media keys |
| Micro USB charging cable length | 45 cm |
| Power supply | 5 V |
| Power consumption | Max. 120 mA |

11. Recycling Information

Note on environmental protection:



After the implementation of the European Directive 2002/96/EU and 2006/66/EU in the national legal system, the following applies: Electric and electronic devices as well as batteries must not be disposed of with household waste. Consumers are obliged by law to return electrical and electronic devices as well as batteries at the end of their service lives to the public collecting points set up for this purpose or point of sale. Details to this are defined by the national law of the respective country. This symbol on the product, the instruction manual or the package indicates that a product is subject to these regulations. By recycling, reusing the materials or other forms of utilising old devices/Batteries, you are making an important contribution to protecting our environment.

Bedienungselemente und Anzeigen

1. MicroUSB-Stecker
2. Status- LED Feststelltaste

Vielen Dank, dass Sie sich für ein Hama Produkt entschieden haben!

Nehmen Sie sich Zeit und lesen Sie die folgenden Anweisungen und Hinweise zunächst ganz durch. Bewahren Sie diese Bedienungsanleitung anschließend an einem sicheren Ort auf, um bei Bedarf darin nachschlagen zu können.

1. Erklärung von Warnsymbolen und Hinweisen

Warnung

Wird verwendet, um Sicherheitshinweise zu kennzeichnen oder um Aufmerksamkeit auf besondere Gefahren und Risiken zu lenken.

Hinweis

Wird verwendet, um zusätzlich Informationen oder wichtige Hinweise zu kennzeichnen.

2. Packungsinhalt

- OTG-Tablet-Tasche mit integrierter Tastatur
- diese Bedienungsanleitung

3. Sicherheitshinweise

- Das Produkt ist für den privaten, nicht-gewerblichen Haushaltsgebrauch vorgesehen.
- Schützen Sie das Produkt vor Schmutz, Feuchtigkeit und Überhitzung und verwenden Sie es nur in trockenen Umgebungen.
- Benutzen Sie das Produkt nicht in Bereichen, in denen elektronische Produkte nicht erlaubt sind.
- Verwenden Sie das Produkt nicht in einer feuchten Umgebung und vermeiden Sie Spritzwasser.
- Lassen Sie das Produkt nicht fallen und setzen Sie es keinen heftigen Erschütterungen aus.
- Entsorgen Sie das Verpackungsmaterial sofort gemäß den örtlich gültigen Entsorgungsvorschriften.
- Nehmen Sie keine Veränderungen am Produkt vor. Dadurch verlieren sie jegliche Gewährleistungsansprüche.

4. Systemvoraussetzungen

- Die Tastatur ist mit allen Tablets, die OTG-fähig sind und Android Betriebssystem besitzen, kompatibel.

Hinweis

- Stellen Sie für eine ordnungsgemäße Funktion der Tastatur sicher, dass in den Einstellungen Ihres Endgerätes das richtige Tastaturlayout (QWERTZ, QWERTY, etc.) aktiviert ist.
- Ggf. aktivieren Sie das richtige Tastaturlayout der (physischen) Tastatur SIGMACHIP USB Keyboard.
- Beachten Sie, dass die Unterstützung einiger Tastenfunktionen von Ihrem Endgerät abhängig ist.
- Funktionieren auf Ihrem Endgerät softwarebedingt einige Tasten der Tastatur nicht ordnungsgemäß, können Sie diese über die virtuelle Tastatur ausführen.
- Beachten Sie dazu die Bedienungsanleitung Ihres verwendeten Endgerätes.

5. Betrieb

Hinweis – Datensicherheit

- Es ist bei vielen Tablet Herstellern üblich, dass Tastatureingaben, wie Texte und persönliche Daten, gespeichert werden, um die Textvorhersage zu verbessern.
- Bei einem Neustart des Endgerätes werden Sie i.d.R. auf diese Funktion hingewiesen.
- Es ist empfehlenswert aus Gründen der Datensicherheit in den Tastatureinstellungen die Texterkennung bzw. das Speichern von personalisierten Daten zu deaktivieren.

Hinweis – Standfunktion

Zur optimalen Handhabung befestigen Sie Ihr Tablet in der Schutzhülle und benutzen die integrierte Standfunktion.

- Öffnen Sie hierzu die Schutzhülle und klappen Sie den integrierten Standfuß auf. (B)
- Befestigen Sie Ihr Tablet, indem Sie es unter die Gummibänder an den vier Ecken der Schutzhülle einschieben.
- Schließen Sie den MicroUSB-Stecker (1) an die MicroUSB-Buchse Ihres Tablets an.
- Sobald die Tastatur von Ihrem Tablet erkannt wird, können Sie diese verwenden.

6. Multimedia-Tasten

Die Multimedia-Taten ermöglichen einen direkten Schnellzugriff auf unterschiedliche Anwendungen und Funktionen.

Die auf der Tastatur rot markierten Funktionen werden durch die Tasten-kombination von Fn und der jeweiligen Taste aktiviert.

| Tastensymbol | Funktion |
|---|---------------------------|
|  | Suchmodus |
|  | Internetbrowser |
|  | Email |
|  | Musicplayer |
|  | Titel zurück |
|  | Play / Pause |
|  | Titel vor |
|  | Lautstärke leiser |
|  | Lautstärke lauter |
|  | Ton an/aus |
|  | Stopp <i>(nur 50469)</i> |
|  | An/Aus <i>(nur 50469)</i> |
|  | Kontakte |
|  | Rechner |
|  | Kalender |
|  | Lock |
|  | Entfernen |
|  | Startbildschirm |
|  | Zurück |
|  | Menü |

7. Wartung und Pflege

Reinigen Sie dieses Produkt nur mit einem fusselfreien, leicht feuchten Tuch und verwenden Sie keine aggressiven Reiniger. Achten Sie darauf, dass kein Wasser in das Produkt eindringt.

8. Haftungsausschluss

Die Hama GmbH & Co. KG übernimmt keinerlei Haftung oder Gewährleistung für Schäden, die aus unsachgemäßer Installation, Montage und unsachgemäßem Gebrauch des Produktes oder einer Nichtbeachtung der Bedienungsanleitung und/oder der Sicherheitshinweise resultieren.

9. Service und Support

Bitte wenden Sie sich bei Fragen zum Produkt gerne an die Hama-Produktberatung.

Hotline: +49 9091 502-115 (Deu/Eng)

Weitere Supportinformationen finden sie hier:
www.hama.com

10. Technische Daten

| 50467 | |
|--------------------------|--------------------------|
| Maße (L x B x H) | 23,0 x 14,5 x 3,0 cm |
| Tastenanzahl | 79 inkl. 18 Media-Tasten |
| Länge MicroUSB-Ladekabel | 30 cm |
| Versorgungsspannung | 5 V |
| Stromaufnahme | max. 120 mA |

| 50468 | |
|--------------------------|--------------------------|
| Maße (L x B x H) | 23,0 x 17,3 x 3,5 cm |
| Tastenanzahl | 79 inkl. 18 Media-Tasten |
| Länge MicroUSB-Ladekabel | 30 cm |
| Versorgungsspannung | 5 V |
| Stromaufnahme | max. 120 mA |

| 50469 | |
|--------------------------|--------------------------|
| Maße (L x B x H) | 28,5 x 19,0 x 3,5 cm |
| Tastenanzahl | 82 inkl. 18 Media-Tasten |
| Länge MicroUSB-Ladekabel | 45 cm |
| Versorgungsspannung | 5 V |
| Stromaufnahme | max. 120 mA |

11. Entsorgungshinweise

Hinweis zum Umweltschutz:



Ab dem Zeitpunkt der Umsetzung der europäischen Richtlinien 2002/96/EG und 2006/66/EG in nationales Recht gilt folgendes: Elektrische und elektronische Geräte sowie Batterien dürfen nicht mit dem Hausmüll entsorgt werden. Der Verbraucher ist gesetzlich verpflichtet, elektrische und elektronische Geräte sowie Batterien am Ende ihrer Lebensdauer an den dafür eingerichteten, öffentlichen Sammelstellen oder an die Verkaufsstelle zurückzugeben. Einzelheiten dazu regelt das jeweilige Landesrecht. Das Symbol auf dem Produkt, der Gebrauchsanleitung oder der Verpackung weist auf diese Bestimmungen hin. Mit der Wiederverwertung, der stofflichen Verwertung oder anderen Formen der Verwertung von Altgeräten/Batterien leisten Sie einen wichtigen Beitrag zum Schutz unserer Umwelt.

Elementi di comando e indicazioni

1. Spina USB micro
2. Tasto di regolazione LED di stato

Grazie per avere acquistato un prodotto Hama! Prima della messa in esercizio, leggete attentamente le seguenti istruzioni e avvertenze, quindi conservatele in un luogo sicuro per una eventuale consultazione. In caso di cessione dell'apparecchio, consegnate anche le presenti istruzioni al nuovo proprietario.

1. Spiegazione dei simboli di avvertimento e delle indicazioni

Attenzione

Viene utilizzato per contrassegnare le indicazioni di sicurezza oppure per rivolgere l'attenzione verso particolari rischi e pericoli.

Avvertenza

Viene utilizzato per contrassegnare informazioni supplementari o indicazioni importanti.

2. Contenuto della confezione

- Custodia per tablet OTG con tastiera integrata
- Queste istruzioni per l'uso

3. Avvertenze di sicurezza

- Il prodotto è concepito per l'uso domestico privato, non commerciale.
- Proteggere il prodotto da sporcizia, umidità e surriscaldamento e utilizzarlo solo in locali asciutti.
- Non utilizzare il prodotto in zone in cui non sono ammesse le apparecchiature elettroniche.
- Non usare il prodotto in ambienti umidi ed evitare il contatto con gli spruzzi.
- Non fare cadere il prodotto e non sottoporlo a forti scossoni!
- Smaltire immediatamente il materiale d'imballaggio attenendosi alle prescrizioni locali vigenti.
- Non apportare modifiche al prodotto altrimenti si perdono i diritti di garanzia.

4. Requisiti del sistema

- La tastiera è compatibile con tutti i tablet compatibili OTG con sistema operativo Android.

Nota

- Per un funzionamento corretto della tastiera, accertarsi che nelle impostazioni del proprio terminale sia attivato il layout corretto della tastiera (QWERTZ, QWERTY, ecc.).
- Eventualmente attivare il layout corretto della tastiera (fisica) SIGMACHIP USB.
- Prestare attenzione che il supporto di alcune funzioni dei tasti dipende dal proprio terminale.
- Se per ragioni di software sul terminale alcuni tasti non funzionano correttamente, si possono eseguire mediante la tastiera virtuale.
- A questo proposito consultare le istruzioni per l'uso del terminale utilizzato.

5. Esercizio

Avvertenza – sicurezza dati

- Molti costruttori di tablet solitamente memorizzano i dati immessi, come testi e dati personali, per migliorare la previsione del testo.
- In caso di riavvio del terminale, di regola si viene avvertiti di questa funzione.
- Al fine della sicurezza dati, si consiglia di disattivare il riconoscimento del testo ovvero la memorizzazione di dati personali nelle impostazioni della tastiera.

Avvertenza - funzione di stand

Per la massima maneggevolezza, inserire il tablet nella custodia e utilizzare la funzione di stand integrata.

- Aprire la custodia e ribaltare il piedino integrato. (B)
- Fissare il tablet sotto gli elastici nei quattro angoli della custodia.
- Collegare la spina USB micro (1) alla presa USB micro del tablet.
- Non appena la tastiera viene riconosciuta dal tablet, la si può utilizzare.

6. Tasti multimediali

I tasti multimediali consentono un accesso rapido diretto a diverse applicazioni e funzioni.

Le funzioni segnate in rosso sulla tastiera vengono attivate mediante le combinazioni di tasti di Fn e del tasto corrispondente.

| Simbolo tasti | Funzione |
|---|----------------------------|
|  | Modo di ricerca |
|  | Internetbrowser |
|  | E-mail |
|  | Lettore musicale |
|  | Brano indietro |
|  | Play / Pausa |
|  | Brano avanti |
|  | Volume più basso |
|  | Volume più alto |
|  | Audio on/off |
|  | Stop <i>(solo 50469)</i> |
|  | On/off <i>(solo 50469)</i> |
|  | Contatti |
|  | Calcolatrice |
|  | Calendario |
|  | Blocco |
|  | Rimuovi |
|  | Schermata iniziale |
|  | Indietro |
|  | Menu |

7. Manutenzione e cura

Pulire il prodotto unicamente con un panno che non lascia pelucchi e appena inumidito e non ricorrere a detergenti aggressivi. Fare attenzione a non fare penetrare acqua nel prodotto.

8. Esclusione di responsabilità

Hama GmbH & Co.KG non si assume alcuna responsabilità per i danni derivati dal montaggio o l'utilizzo scorretto del prodotto, nonché dalla mancata osservanza delle istruzioni per l'uso e/o delle indicazioni di sicurezza.

9. Assistenza e supporto

In caso di domande sul prodotto, rivolgersi alla Consulenza prodotto Hama.

Hotline: +49 9091 502-115 (ted./ing.)

Ulteriori informazioni sul supporto sono disponibili qui: www.hama.com

10. Dati tecnici

| 50467 | |
|------------------------------------|--------------------------------|
| Misure (L x H x P) | 23,0 x 14,5 x 3,0 cm |
| Numero tasti | 82 incl. 18 tasti multimediali |
| Lunghezza cavo di carica USB micro | 30 cm |
| Tensione di alimentazione | 5 V |
| Potenza assorbita | max. 120 mA |

| 50468 | |
|------------------------------------|--------------------------------|
| Misure (L x H x P) | 23,0 x 17,3 x 3,5 cm |
| Numero tasti | 82 incl. 18 tasti multimediali |
| Lunghezza cavo di carica USB micro | 30 cm |
| Tensione di alimentazione | 5 V |
| Potenza assorbita | max. 120 mA |

| 50469 | |
|------------------------------------|--------------------------------|
| Misure (L x H x P) | 28,5 x 19,0 x 3,5 cm |
| Numero tasti | 82 incl. 18 tasti multimediali |
| Lunghezza cavo di carica USB micro | 45 cm |
| Tensione di alimentazione | 5 V |
| Potenza assorbita | max. 120 mA |

11. Indicazioni di smaltimento

Informazioni per protezione ambientale:



Dopo l'implementazione della Direttiva Europea 2002/96/EU e 2006/66/EU nel sistema legale nazionale, ci sono le seguenti applicazioni: Le apparecchiature elettriche ed elettroniche e le batterie non devono essere smaltite con i rifiuti domestici. I consumatori sono obbligati dalla legge a restituire i dispositivi elettrici ed elettronici e le batterie alla fine della loro vita utile ai punti di raccolta pubblici preposti per questo scopo o nei punti vendita. Dettagli di quanto riportato sono definiti dalle leggi nazionali di ogni stato. Questo simbolo sul prodotto, sul manuale d'istruzioni o sull'imballo indicano che questo prodotto è soggetto a queste regole. Riciclando, ri-utilizzando i materiali o utilizzando sotto altra forma i vecchi prodotti/le batterie, darete un importante contributo alla protezione dell'ambiente.

Елементи за обслужване и индикации

1. MicroUSB-щекер
2. Фиксиращ бутон Status- LED

Много благодарим, че избрахте продукт от фирма Хама!
Отделете време и прочетете изцяло следващите упътвания и указания. След това съхранявайте упътването за обслужване на сигурно място, за да може при необходимост да направите справка.

1. Обяснение на предупредителните символи и указания



Предупреждение

Използва се за обозначаване на инструкции за безопасност или за привличане на вниманието върху особени опасности и рискове.



Забележка

Използват се за допълнително обозначаване на информация или важни указания.

2. Съдържание на опаковката

- Чанта за OTG-таблет с вградена клавиатура
- това упътване за обслужване

3. Инструкции за безопасност

- Продуктът е предвиден за лична, нестопанска битова употреба.
- Пазете продукта от замърсявания, влага и прегряване и го използвайте само в суха среда.
- Не използвайте продукта в зони, в които не са разрешени електронни продукти.
- Не използвайте продукта във влажна среда и избягвайте водни пръски.
- Не позволявайте продуктът да пада и не го излагайте на силни вибрации.
- Веднага изхвърлете опаковъчния материал съгласно действащите на място разпоредби за изхвърляне.
- Не правете промени в уреда. Така ще загубите право на всякакви гаранционни претенции.

4. Изисквания към системата

- Клавиатурата е съвместима с всички OTG-таблети с операционна система Android.



Забележка

- За надлежното функциониране на клавиатурата се уверете, че в настройките на Вашия краен уред е активирано правилното разположение на клавиатурата (QWERTZ, QWERTY, etc.).
- При необходимост активирайте правилното разположение на клавиатурата на (физическата) клавиатура SIGMACHIP USB.
- Имайте предвид, че поддържането на някои функции на бутоните зависи от Вашия краен уред.
- Ако на Вашия краен уред поради софтуера някои бутони на клавиатурата не функционират надлежно, можете да ги изведете на виртуалната клавиатура.
- По този въпрос вземете предвид упътването за обслужване на използвания от Вас краен уред.

5. Експлоатация

Указание – сигурност на данните

- При много производители на таблети е обичайно данните, въведени чрез клавиатурата, като текстове и лични данни да се запаметяват, за да се подобри предвиждането на текста.
- При рестарт на крайния уред по правило Ви се обръща внимание на тази функция.
- Препоръчително е с оглед на сигурността на данните в настройките на клавиатурата да се инактивират разпознаването на текста и запаметяването на персонализирани данни.

Указание – функция положение

За оптимална работа закрепете Вашия таблет в защитния калъф и използвайте вградената функция положение.

- За целта отворете защитния калъф и отворете вградения крак. (B)
- Закрепете Вашия таблет, като вкарате защитния калъф под гумените ленти в четирите ъгъла.
- Включете MicroUSB-щекера (1) в MicroUSB-буксата на Вашия таблет.
- Щом клавиатурата бъде разпозната от Вашия таблет, можете да я използвате.

6. Бутони за мултимедия

Бутоните за мултимедия дават възможност за бърз достъп до различни приложения и функции.

Функциите, маркирани на клавиатурата с червено, се активират с комбинациите от бутони Fn и съответния бутон.

| Символ на бутона | Функция |
|---|------------------------|
|  | Режим на търсене |
|  | Интернет браузър |
|  | Имейл |
|  | Музикален плеър |
|  | Едно парче назад |
|  | Play / Pause |
|  | Едно парче напред |
|  | Сила на звука по-тихо |
|  | Сила на звука по-силно |
|  | Звук вкл/изкл |
|  | Стоп (лишь 50469) |
|  | Вкл/Изкл (лишь 50469) |
|  | Контакти |
|  | Компютър |
|  | Календар |
|  | Lock |
|  | Отстраняване |
|  | Стартов екран |
|  | Назад |
|  | Меню |

7. Техническо обслужване и поддръжка

Почиствайте продукта само с леко навлажнена кърпа, която не пуска власинки, и не използвайте агресивни почистващи препарати. Внимавайте в продукта да не проникне вода.

8. Изключване на отговорност

Хама ГмБХ & Ко. КГ не поема никаква отговорност или гаранция за повреди в резултат на неправилна инсталация, монтаж и неправилна употреба на продукта или на неспазване на упътването за обслужване и/или инструкциите за безопасност.

9. Сервиз и съпорт

За въпроси във връзка с продукта се обърнете към отдела за консултация за продукти на Хама. Гореща телефонна линия: +49 9091 502-115 (немски/английски език)
Допълнителна информация за съпорт ще намерите тук: www.hama.com

10. Технически данни

50469

| | |
|-------------------------|-----------------------------|
| Размери (Д x Ш x В) | 28,5 x 19,0 x 3,5 cm |
| Брой бутони | 82, вкл. 18 бутони за медия |
| Дължина Micro USB-кабел | 45 cm |
| Захранващо напрежение | 5 V |
| Консумация на ток | макс. 120 mA |

11. Указания за изхвърляне

Указание относно защитата на околната среда:



От момента на прилагането на европейските директиви 2002/96/ЕО и 2006/66/ЕО в националното право на съответните страни важи следното:
Електрическите и електронните уреди и батериите не бива да се изхвърлят с битовите отпадъци. Потребителят е длъжен по закон да върне електрическите и електронните уреди и батериите в края на тяхната дълготрайност на изградените за целта обществени сборни пунктове или на търговския обект. Подробностите около това са уредени в законодателството на съответната страна. Символът върху продукта, упътването за употреба или опаковката насочва към тези разпоредби. Чрез рециклирането, преработката на материалите или други форми на оползотворяване на старите уреди/батерии вие допринасяте за защитата на нашата околна среда.

50467

| | |
|-------------------------|-----------------------------|
| Размери (Д x Ш x В) | 23,0 x 14,5 x 3,0 cm |
| Брой бутони | 79, вкл. 18 бутони за медия |
| Дължина Micro USB-кабел | 30 cm |
| Захранващо напрежение | 5 V |
| Консумация на ток | макс. 120 mA |

50468

| | |
|-------------------------|-----------------------------|
| Размери (Д x Ш x В) | 23,0 x 17,3 x 3,5 cm |
| Брой бутони | 79, вкл. 18 бутони за медия |
| Дължина Micro USB-кабел | 30 cm |
| Захранващо напрежение | 5 V |
| Консумация на ток | макс. 120 mA |

Elemente de comandă și afișaje

1. Mufă micro USB
2. Tastă de stabilire statut LED

Vă mulțumim că ați optat pentru un produs Hama. Pentru început vă rugăm să vă lăsați puțin timp și să citiți complet următoarele instrucțiuni și indicații. Vă rugăm să păstrați manualul de utilizare la loc sigur pentru o consultare ulterioară în caz de nevoie. În caz de înstrăinare a aparatului vă rugăm să predați și acest manual noului proprietar.

1. Explicarea simbolurilor de avertizare și indicații



Avertizare

Se folosește la marcarea instrucțiunilor de siguranță sau la concentrarea atenției în caz de pericol și riscuri mari.



Indicație

Se folosește pentru marcarea informațiilor și instrucțiunilor importante.

2. Conținutul pachetului

- Geantă pentru tabletă OTG cu tastatura încorporată
- Acest manual de utilizare

3. Instrucțiuni de siguranță

- Produsul este conceput numai pentru utilizare privată și nu profesională.
- Protejați produsul de impurități, umiditate și supraîncălzire și utilizați-l numai în mediu uscat.
- Nu folosiți produsul în zone unde nu sunt admise aparate electronice.
- Nu folosiți produsul în mediu umed și evitați stropirea cu apă.
- Nu lăsați produsul să cadă și nu îl supuneți trepidațiilor puternice.
- Reciclarea materialului pachetului se execută conform normelor locale de salubritate în vigoare.
- Nu executați modificări la produs. În acest fel pierdeți orice drept la garanție.

4. Cerințe de sistem

- Tastatura este compatibilă cu toate tabletele adecvate OTG și au instalate sistemul de funcționare Android.



Indicație

- Pentru funcționarea corespunzătoare a tastaturii asigurați-vă ca în setările aparatului final să fie activat layout-ul corect (QWERTZ, QWERTY, etc.).
- Dacă este cazul activați layout-ul corect al tastaturii (fizice) SIGMACHIP USB Keyboard.
- Vă rugăm să țineți seama că susținerea câtorva funcțiuni ale tastelor este dependentă de aparatul final.
- În cazul în care la aparatul final, condiționat de software, câteva taste din tastatură nu funcționează corespunzător, le puteți executa cu ajutorul tastaturii virtuale.
- Vă rugăm să luați în considerație și manualul de utilizare al aparatului final folosit.

5. Exploatare

Indicație - siguranța datelor

- La mulți producători de tablete este uzual ca introducerile prin tastare precum texte și date personale, să fie salvate pentru a îmbunătății prognozarea textului.
- La restartarea aparatului final sunteți atenționați, de regulă, de această funcție.
- Pentru siguranța datelor este recomandabil ca în setările tastaturii recunoașterea textului, respectiv salvarea datelor personalizate, să fie dezactivată.

Indicație - funcție suport

Pentru o mânăuire optimă, fixați tableta în husa de protecție și folosiți funcția suport încorporată.

- Pentru aceasta deschideți husa de protecție și rabatați piciorul suport încorporat. (B)
- Fixați tableta prin plasarea ei sub benzile de cauciuc de la cele patru colțuri ale husei de protecție.
- Conectați mufa micro USB (1) cu fișa micro USB a tabletei dumneavoastră.
- După recunoașterea tastaturii tabletei, puteți începe să o folosiți.

6. Taste multimedia

Tastele multimedia permit un acces rapid direct la aplicații și funcțiuni diferite.

Funcțiunile marcate cu roșu pe tastatură se activează prin combinarea tastelor cu Fn și tasta respectivă.

| Simbolul tastelor | Funcție |
|---|-------------------------------------|
|  | Mod de căutare |
|  | Browser internet |
|  | Email |
|  | Musicplayer |
|  | Titlu înapoi |
|  | Play / Pauză |
|  | Titlu înainte |
|  | Reglarea sonorului mai încet |
|  | Reglarea sonorului mai tare |
|  | Ton pornit/oprit |
|  | Stop (<i>numai 50469</i>) |
|  | Pornit/oprit (<i>numai 50469</i>) |
|  | Contacte |
|  | Calculator |
|  | Calendar |
|  | Lock |
|  | Îndepărtați |
|  | Ecran pornire |
|  | Înapoi |
|  | Meniu |

7. Întreținere și îngrijire

Curățați acest produs numai cu o cârpă fără scame, puțin umedă și nu folosiți detergenți agresivi. Aveți grijă să nu intre apă în produs.

8. Excluderea responsabilității

Hama GmbH & Co. KG nu își asumă nici o răspundere sau garanție pentru pagube cauzate de montarea, instalarea sau folosirea necorespunzătoare a produsului sau nerespectarea instrucțiunilor de folosire sau/și a instrucțiunilor de siguranță.

9. Service și suport

Dacă aveți întrebări adresați-vă la Hama consultantă pentru produse.

Hotline: +49 9091 502-115 (Ger/Ang)

Alte informații de suport găsiți aici: www.hama.com

10. Date tehnice

50467

| | |
|--------------------------------------|----------------------------|
| Dimensiuni (L x l x Î) | 23.0 x 14.5 x 3.0 cm |
| Număr taste | 79 inclusiv 18 taste media |
| Lungime cablu de încărcare micro USB | 30 cm |
| Tensiune de alimentare | 5 V |
| Consum de curent | max. 120 mA |

50468

| | |
|--------------------------------------|----------------------------|
| Dimensiuni (L x l x Î) | 23.0 x 17.3 x 3.5 cm |
| Număr taste | 79 inclusiv 18 taste media |
| Lungime cablu de încărcare micro USB | 30 cm |
| Tensiune de alimentare | 5 V |
| Consum de curent | max. 120 mA |

50469

| | |
|--------------------------------------|----------------------------|
| Dimensiuni (L x l x Î) | 28,5 x 19,0 x 3,5 cm |
| Număr taste | 82 inclusiv 18 taste media |
| Lungime cablu de încărcare micro USB | 45 cm |
| Tensiune de alimentare | 5 V |
| Consum de curent | max. 120 mA |

11. Informații pentru reciclare

Instrucțiuni pentru protecția mediului înconjurător:



Din momentul aplicării directivelor europene 2002/96/UE în dreptul național sunt valabile următoarele: Aparatele electrice și electronice nu pot fi salubritate cu gunoii menajer. Consumatorul este obligat conform legii să predea aparatele electrice și electronice la sfârșitul duratei de utilizare la locurile de colectare publice sau înapoi de unde au fost cumpărate. Detaliile sunt reglementate de către legislația țării respective. Simbolul de pe produs, în instrucțiunile de utilizare sau pe ambalaj indică aceste reglementări. Prin reciclarea, revalorificarea materialelor sau alte forme de valorificare a aparatelor scoase din uz aduceți o contribuție importantă la protecția mediului nostru înconjurător.

Elementi za rukovanje i prikazivanje

1. MicroUSB utikač
2. Taster „Caps Lock“ sa statusnim LED-om

Zahvaljujemo vam što ste se odlučili za proizvod kompanije Hama!

Odvojite malo slobodnog vremena i prvo kompletno pročitajte sledeća uputstva i napomene. Nakon toga, ovo uputstvo za upotrebu sačuvajte na nekom sigurnom mestu da biste se po potrebi mogli konsultovati sa njim.

1. Objašnjenje znakova upozorenja i napomena



Upozorenje

Koristi se za označavanje bezbednosnih napomena ili za skretanje pažnje na posebne opasnosti i rizike.



Napomena

Koristi se za označavanje dodatnih informacija ili važnih napomena.

2. Sadržaj pakovanja

- Futrola za „on-the-go“ tablet sa integrisanom tastaturom
- ovo uputstvo za upotrebu

3. Bezbednosne napomene

- Proizvod je predviđen za privatnu, nekomercijalnu upotrebu u domaćinstvima.
- Proizvod čuvajte od prljavštine, vlage i pregrevanja i upotrebljavajte ga samo u suvoj okolini.
- Proizvod ne koristite u područjima i kojima nije dozvoljena upotreba elektronskih proizvoda.
- Proizvod ne upotrebljavajte u vlažnom okruženju i izbegavajte prskanje vode.
- Ne dozvolite da proizvod padne i ne izlažite ga nikakvim snažnim potresima.
- Ambalažni materijal odmah odložite u otpad prema lokalnim važećim propisima za odlaganje u otpad.
- Na proizvodu ne obavljajte nikakve modifikacije. Time se gube sva prava na garanciju.

4. Sistemski preduslovi

- Tastatura je kompatibilna sa svim „on-the-go“ tabletima sa operativnim sistemom Android.



Napomena

- Za propisno funkcionisanje tastature vodite računa o tome da je u podešavanjima vašeg krajnjeg uređaja aktiviran odgovarajući raspored tastature (QWERTZ, QWERTY itd.).
- Po potrebi aktivirajte odgovarajući raspored (fizičke) tastature SIGMACHIP USB Keyboard.
- Uzmite u obzir da podrška pojedinih funkcija tastera zavisi od vašeg krajnjeg uređaja.
- Ako pojedini tasteri tastature na vašem krajnjem uređaju ne funkcionišu pravilno zbog softvera, onda možete da ih koristite preko virtualne tastature.
- U tu svrhu pogledajte uputstvo za upotrebu vašeg krajnjeg uređaja koji koristite.

5. Rad

Napomena – bezbednost podataka

- Kod mnogih proizvođača tableta je uobičajeno da se čuvaju podaci uneti preko tastature, kao npr. tekstovi i lični podaci, da bi se poboljšalo davanje predloga za tekst.
- Prilikom ponovnog pokretanja krajnjeg uređaja po pravilu vam se ukazuje na tu funkciju.
- Preporučujemo da zbog zaštite ličnih podataka u podešavanjima tastature deaktivirate prepoznavanje teksta, odn. čuvanje personalizovanih podataka.

Napomena – funkcija postavljanja

Radi optimalne upotrebe svoj tablet pričvrstite u zaštitnu futrolu i koristite integrisanu funkciju postavljanja.

- U tu svrhu otvorite zaštitnu futrolu i otklopite integrisanu nožicu za postavljanje. (B)
- Svoj tablet pričvrstite tako da ga gurnete ispod gumenih traka koje se nalaze u četiri ugla zaštitne futrole.
- MicroUSB utikač (1) priključite na MicroUSB utičnicu svog tableta.
- Tastaturu možete da koristite čim je vaš tablet prepoznat.

6. Multimedijiski tasteri

Multimedijiski tasteri omogućavaju direktan i brz pristup različitim aplikacijama i funkcijama.

Funkcije koje su na tastaturi označene crvenom bojom aktiviraju se kombinacijom tastera „Fn“ i odgovarajućeg tastera.

| Znak na tasteru | Funkcija |
|---|---------------------------|
|  | Modus pretrage |
|  | Internet pregledač |
|  | E-pošta |
|  | Plejer za muziku |
|  | Naslov nazad |
|  | Plej / pauza |
|  | Naslov napred |
|  | Tiše |
|  | Glasnije |
|  | Uklj./isklj. tona |
|  | Stop (Camo 50469) |
|  | Uklj./isklj. (Camo 50469) |
|  | Kontakti |
|  | Kalkulator |
|  | Kalendar |
|  | Lock |
|  | Delete |
|  | Početni ekran |
|  | Nazad |
|  | Meni |

7. Održavanje i čišćenje

Ovaj proizvod čistite samo sa blago navlaženom krpom koja ne ostavlja vlakna za sobom i ne koristite agresivna sredstva za čišćenje. Pazite na to da u proizvod ne prođe voda.

8. Isključenje odgovornosti

Hama GmbH & Co. KG ne preuzima nikakvu odgovornost za štete koje nastanu nestručnom instalacijom, montažom ili nestručnom upotrebom proizvoda, odnosno neuvažavanjem uputstva za upotrebu i/ili bezbednosnih napomena.

9. Servis i podrška

Ako imate pitanja o proizvodu, obratite se odeljenju za savetovanje u vezi proizvoda kompanije Hama. Telefon: +49 9091 502-115 (nemački/engleski)
Ostale informacije i podršku možete naći na: www.hama.com

10. Tehnički podaci

50467

| | |
|-----------------------------------|-------------------------------|
| Dimenzije (D x Š x V) | 23.0 x 14.5 x 3.0 cm |
| Broj tastera | 79 uklj. 18 medijskih tastera |
| Dužina MicroUSB kabla za punjenje | 30 cm |
| Strujno napajanje | 5 V |
| Potrošnja struje | maks. 120 mA |

50468

| | |
|-----------------------------------|-------------------------------|
| Dimenzije (D x Š x V) | 23.0 x 17.3 x 3.5 cm |
| Broj tastera | 79 uklj. 18 medijskih tastera |
| Dužina MicroUSB kabla za punjenje | 30 cm |
| Strujno napajanje | 5 V |
| Potrošnja struje | maks. 120 mA |

50469

| | |
|-----------------------------------|-------------------------------|
| Dimenzije (D x Š x V) | 28,5 x 19,0 x 3,5 cm |
| Broj tastera | 82 uklj. 18 medijskih tastera |
| Dužina MicroUSB kabla za punjenje | 45 cm |
| Strujno napajanje | 5 V |
| Potrošnja struje | maks. 120 mA |

11. Napomene za odlaganje u otpad

Napomene o ekološkoj zaštiti:



Od trenutka primene evropskih Direktiva 2002/96/EZ i 2006/66/EZ u nacionalnom pravu važi sledeće: Električni i elektronski uređaji, kao ni baterije ne smeju da se odlažu u kućni otpad. Potrošač je zakonski dužan da električne i elektronske uređaje i baterije na kraju njihovog životnog veka preda javnim preduzećima za sabiranje otpada ili prodajnom mestu. Pojediniosti reguliše dotično nacionalno pravo. Simbol na proizvodu, uputstvu za upotrebu ili ambalaži ukazuje na te odredbe. Reciklažom, ponovnim iskorišćenjem materijala ili drugim oblicima iskorišćenja starih uređaja/baterija u velikoj meri doprinosite očuvanju naše životne okoline.

Ovládací prvky a indikace

1. Konektor MicroUSB
2. Stavová dioda LED klávesa lock

Děkujeme, že jste si vybrali výrobek Hama.
Přečtěte si, prosím, všechny následující pokyny a informace. Uchovejte tento text pro případné budoucí použití. Pokud výrobek prodáte, předejte tento text novému majiteli.

1. Vysvětlení výstražných symbolů a pokynů



Upozornění

Tento symbol označuje bezpečnostní upozornění, které poukazuje na určitá rizika a nebezpečí.



Poznámka

Tento symbol označuje dodatečné informace nebo důležité poznámky.

2. Obsah balení

- Taška na tablet OTG s integrovanou klávesnicí
- Tento návod k obsluze

3. Bezpečnostní pokyny

- Výrobek je určen pro použití v soukromých domácnostech.
- Chraňte výrobek před znečištěním, vlhkostí a přehřátím a používejte ho pouze v suchých prostorech.
- Výrobek nepoužívejte na místech, kde platí zákaz používání elektronických přístrojů.
- Výrobek nepoužívejte ve vlhkém prostředí a zabraňte působení stříkající vody.
- Zabraňte pádu výrobku a výrobek nevystavujte velkým otřesům.
- Obalový materiál likvidujte ihned podle platných místních předpisů o likvidaci.
- Na výrobku neprovádějte žádné změny. Tím zanikají veškeré závazky ze záruky.

4. Požadavky na systém

- Klávesnice je kompatibilní se všemi tablety, které jsou schopny OTG a mají operační systém Android.



Upozornění

- Pro správnou funkci klávesnice zajistěte, aby byl v nastaveních vašeho koncového přístroje aktivován správný formát klávesnice (QWERTZ, QWERTY, atd.).
- Popř. aktivujte správný formát klávesnice (fyzické) klávesnice SIGMACHIP USB Keyboard.
- Nezapomeňte, že podpora některých funkcí tlačítek závisí na vašem koncovém přístroji.
- Pokud některá tlačítka klávesnice na vašem koncovém přístroji z důvodu softwaru nefungují správně, můžete tyto funkce provést pomocí virtuální klávesnice.
- Dbejte návodu k použití používaného koncového přístroje.

5. Provoz

Upozornění – bezpečnost dat

- U mnoha výrobců tabletů je obvyklé, že dochází k ukládání tlačítkových zadání, jako jsou texty a osobní data za účelem vylepšení předvídání textu.
- Při restartu koncového přístroje budete zpravidla na tuto funkci upozorněni.
- Z důvodu bezpečnosti dat doporučujeme v nastavení klávesnice deaktivovat rozpoznání textu resp. ukládání osobních dat.

Upozornění - stojanová funkce





















Za účelem optimální manipulace upevněte svůj tablet v ochranném obalu a použijte integrovanou stojanovou funkci.

- Za tímto účelem otevřete ochranný obal a vyklepte integrovanou stavěcí nožku. (B)
- Svůj tablet upevníte tak, že ho zasunete pod gumové pásky ve čtyřech rozích ochranného obalu.
- Konektor MicroUSB (1) připojte ke zdiřce MicroUSB svého tabletu.
- Jakmile je klávesnice Vaším tabletem rozpoznána, můžete ji používat.

6. Multimediální klávesy

Multimediální klávesy umožňují přímý rychlý přístup k různým aplikacím a funkcím.

Funkce, které jsou na klávesnici označeny červeně, se aktivují kombinací kláves Fn a příslušné klávesy.

| Symbol klávesy | Funkce |
|---|--------------------------------|
|  | Režim vyhledávání |
|  | Internetový prohlížeč |
|  | E-mail |
|  | Musicplayer |
|  | Skladba zpět |
|  | Play / pauza |
|  | Skladba vpřed |
|  | Snížení hlasitosti |
|  | Zesílení hlasitosti |
|  | Zvuk zap./vyp. |
|  | Stop <i>(pouze 50469)</i> |
|  | Zap./Vyp. <i>(pouze 50469)</i> |
|  | Kontakty |
|  | Kalkulačka |
|  | Kalendář |
|  | Lock |
|  | Odstranit |
|  | Úvodní obrazovka |
|  | Zpět |
|  | Nabídka |

7. Údržba a čištění

Tento výrobek čistíte pouze mírně navlhčeným hadříkem nepouštějícím vlákna a nepoužívejte agresivní čisticí prostředky. Dbejte na to, aby se do výrobku nedostala voda.

8. Vyloučení záruky

Hama GmbH & Co. KG nepřebírá žádnou odpovědnost nebo záruku za škody vzniklé neodbornou instalací, montáží nebo neodborným použitím výrobku nebo nedodržením návodu k použití a/nebo bezpečnostních pokynů.

9. Servis a podpora

Máte otázky k produktu? Obráťte na na poradenské oddělení Hama.

Horká linka: +49 9091 502-115 (německy/anglicky)
Další podpůrné informace naleznete na adrese:
www.hama.com

10. Technické údaje

50469

| | |
|-----------------------------------|----------------------------|
| Rozměry (D x Š x V) | 28,5 x 19,0 x 3,5 cm |
| Počet kláves | 82 vč.18 mediálních kláves |
| Délka nabíjecího kabelu Micro USB | 45 cm |
| Napájecí napětí | 5 V |
| Příkon | max. 120 mA |

11. Pokyny k likvidaci

Ochrana životního prostředí:



Evropská směrnice 2002/96/EG a 2006/66/EU ustanovuje následující:
Elektrická a elektronická zařízení stejně jako baterie nepatří do domovního odpadu. Spotřebitel se zavazuje odevzdat všechna

zařízení a baterie po uplynutí jejich životnosti do příslušných sběrů. Podrobnosti stanoví zákon nebo balení na toto poukazuje. Recyklací a jinými způsoby využití přispíváte k ochraně životního prostředí.

50467

| | |
|-----------------------------------|----------------------------|
| Rozměry (D x Š x V) | 23.0 x 14.5 x 3.0 cm |
| Počet kláves | 79 vč.18 mediálních kláves |
| Délka nabíjecího kabelu Micro USB | 30 cm |
| Napájecí napětí | 5 V |
| Příkon | max. 120 mA |

50468

| | |
|-----------------------------------|----------------------------|
| Rozměry (D x Š x V) | 23.0 x 17.3 x 3.5 cm |
| Počet kláves | 79 vč.18 mediálních kláves |
| Délka nabíjecího kabelu Micro USB | 30 cm |
| Napájecí napětí | 5 V |
| Příkon | max. 120 mA |

Ovládacie prvky a indikácie

1. Konektor microUSB
2. Kláves Caps Lock so stavovou LED

Ďakujeme, že ste sa rozhodli pre výrobok Hama. Prečítajte si všetky nasledujúce pokyny a informácie. Uchovajte tento návod na použitie pre prípadné budúce použitie. Pokiaľ výrobok predáte, dajte tento návod novému majiteľovi.

1. Vysvetlenie výstražných symbolov a upozornení



Upozornenie

Tento symbol označuje bezpečnostné upozornenie, ktoré poukazuje na určité riziká a nebezpečenstva.



Poznámka

Tento symbol označuje dodatočné informácie, alebo dôležité poznámky.

2. Obsah balenia

- Vrečko pre tablet s funkciou OTG s integrovanou klávesnicou
- tento návod na používanie

3. Bezpečnostné upozornenia

- Tento výrobok je určený pre súkromné, nie pre komerčné použitie v domácnosti.
- Chráňte výrobok pred znečistením, vlhkosťou a prehriatím a používajte ho len v suchom prostredí.
- Nepoužívajte výrobok v prostredí, v ktorom nie je používanie elektronických prístrojov dovolené.
- Výrobok nepoužívajte vo vlhkom prostredí a predchádzajte kontaktu so striekajúcou vodou.
- Výrobok nenechajte spadnúť a nevystavujte ho silným otrasom.
- Obalový materiál okamžite zlikvidujte podľa platných miestnych predpisov.
- Na výrobku nerobte žiadne zmeny. Dôjde tak ku strate nárokov zo zákonnej zodpovednosti za vady.

4. Požiadavky na systém

- Klávesnica je kompatibilná so všetkými tabletmi, spôsobilými pre funkciu OTG a vybavenými operačným systémom Android.



Upozornenie

- Zaisťte riadnu funkciu klávesnice aktivovaním správneho rozloženia klávesnice (QWERTZ, QWERTY, atď.) v nastaveniach vášho koncového zariadenia.
- Aktivujte podľa potreby správne rozloženie (fyzickej) klávesnice SIGMACHIP USB Keyboard.
- Uvedomte si, že podpora niektorých klávesových funkcií závisí od vášho koncového zariadenia.
- Ak na vašom koncovom zariadení vplyvom softvéru nefungujú niektoré klávesy správne, môžete tieto funkcie vykonať pomocou virtuálnej klávesnice.
- Postupujte pritom podľa návodu na obsluhu použitého koncového zariadenia.

5. Prevádzka

Upozornenie – bezpečnosť údajov

- Pri mnohých výrobcov tabletov je obvyklé ukladanie klávesnicových vstupov, napr. textov a osobných údajov, na zlepšenie predikcie textu.
- Pri reštarte koncového zariadenia sa na túto funkciu spravidla upozorňuje.
- Z dôvodu bezpečnosti údajov sa odporúča deaktivovať v nastaveniach klávesnice rozpoznávanie textu resp. ukladanie personalizovaných údajov.

Upozornenie – bezpečnosť údajov

V záujme optimálnej manipulácie upevnite tablet v obale a použite integrovanú funkciu stojana.

- Otvorte obal a vyklapte integrovaný stojan. (B)
- Upevnite tablet zasunutím pod štyri gumené rožky ochranného obalu.
- Pripojte konektor microUSB (1) do zdierky microUSB vášho tabletu.
- Klávesnicu môžete použiť hneď po jej identifikácii tabletom.

6. Multimediálne klávesy

Multimediálne klávesy umožňujú priamy rýchly prístup na rôzne aplikácie a funkcie.

Funkcie červenou farbou označené na klávesnici sa aktivujú kombináciou klávesov Fn a príslušného klávesu.

| Symbol klávesu | Funkcia |
|---|------------------------------|
|  | Režim vyhľadávania |
|  | Internetový prehliadač |
|  | E-mail |
|  | Hudobný prehrávač |
|  | Skladba späť |
|  | Play / Pause |
|  | Skladba vpred |
|  | Znížiť hlasitosť |
|  | Zvýšiť hlasitosť |
|  | Zvuk ZAP/VYP |
|  | Stop (<i>len 50469</i>) |
|  | ZAP/VYP (<i>len 50469</i>) |
|  | Kontakty |
|  | Vrecková kalkulačka |
|  | Kalendár |
|  | Lock |
|  | Odstrániť |
|  | Úvodná obrazovka |
|  | Späť |
|  | Menu |

7. Údržba a starostlivosť

Zariadenie čistíte jemnou navlhčenou handričkou, ktorá nezanecháva žmolky. Pri čistení nepoužívajte agresívne čistiace prostriedky.

8. Vylúčenie záruky

Firma Hama GmbH & Co KG neručí/nezodpovedá za škody vyplývajúce z neodbornej inštalácie, montáže alebo neodborného používania výrobku alebo z nerešpektovania návodu na používanie a/alebo bezpečnostných pokynov.

9. Servis a podpora

S otázkami týkajúcimi sa výrobku sa prosím obráťte na poradenské oddelenie firmy Hama.
Hotline: +49 9091 502-115 (nem./angl.)
Ďalšie informácie o podpore nájdete tu:
www.hama.com

10. Technické údaje

50469

| | |
|----------------------------------|---------------------------------|
| Rozmery (D x Š x V) | 28,5 x 19,0 x 3,5 cm |
| Počet klávesov: | 82 vrát. 18 mediálnych klávesov |
| Dĺžka nabíjacieho kábla microUSB | 45 cm |
| Napájacie napätie | 5 V |
| Odber prúdu | max. 120 mA |

50467

| | |
|----------------------------------|---------------------------------|
| Rozmery (D x Š x V) | 23.0 x 14.5 x 3.0 cm |
| Počet klávesov: | 79 vrát. 18 mediálnych klávesov |
| Dĺžka nabíjacieho kábla microUSB | 30 cm |
| Napájacie napätie | 5 V |
| Odber prúdu | max. 120 mA |

50468

| | |
|----------------------------------|---------------------------------|
| Rozmery (D x Š x V) | 23.0 x 17.3 x 3.5 cm |
| Počet klávesov: | 79 vrát. 18 mediálnych klávesov |
| Dĺžka nabíjacieho kábla microUSB | 30 cm |
| Napájacie napätie | 5 V |
| Odber prúdu | max. 120 mA |

11. Pokyny pre likvidáciu

Ochrana životného prostredia:



Európska smernica 2002/96/EU a 2006/66/EU stanovuje: Elektrické a elektronické zariadenia, rovnako ako batérie sa nesmú vyhadzovať do domáceho odpadu.

Spotrebiteľ je zo zákona povinný zlikvidovať elektrické a elektronické zariadenia, rovnako ako batérie na miesta k tomu určené. Symbolizuje to obrázok v návode na použitie, alebo na balení výrobku. Opätovným využitkovaním alebo inou formou recyklácie starých zariadení/batérií prispievate k ochrane životného prostredia.

Betjeningselementer

1. MicroUSB-stik
2. Status-LED visningstast

Mange tak for, at du har besluttet dig for et Hama-produkt!

Tag dig først tid til at læse følgende anvisninger og henvisninger grundigt igennem. Opbevar derefter denne betjeningsvejledning på et sikkert sted for at kunne slå efter, hvis der er behov for det.

1. Forklaring af advarselssymboler og henvisninger

Advarsel

Anvendes til at markere sikkerhedshenvisninger eller til at gøre opmærksom på særlige farer og risici.

Bemærkning

Anvendes til at markere yderligere informationer eller vigtige henvisninger.

2. Pakningsindhold

- OTG-tablet-taske med integreret tastatur
- Denne betjeningsvejledning

3. Sikkerhedshenvisninger

- Produktet er beregnet til privat, ikke-erhvervs-mæssig husholdningsbrug.
- Beskyt produktet mod smuds, fugtighed og overophedning, og anvend det kun i tørre omgivelser.
- Anvend ikke produktet i områder, hvor elektroniske produkter ikke er tilladt.
- Anvend ikke produktet i fugtige omgivelser, og undgå stænkvand.
- Tab ikke produktet, og udsæt det ikke for kraftige rystelser.
- Bortskaf straks emballeringsmaterialet i henhold til de lokalt gældende forskrifter for bortskaffelse.
- Foretag ikke ændringer på produktet. Derved bortfalder alle garantikrav.

4. Systemkrav

- Tastaturet er kompatibelt med alle tablets, der er OTG-kompatible og har et Android-styresystem.

Bemærkning

- Kontrollér, at tastaturet fungerer korrekt, og at det rigtige tastaturlayout (QWERTZ, QWERTY, etc.) er aktiveret i indstillingerne i dit slutapparat.
- Aktivér evt. det rigtige tastaturlayout for det (fysiske) tastatur SIGMACHIP USB-keyboard.
- Vær opmærksom på, at understøttelsen af nogle tastefunktioner afhænger af din slutenhed.
- Hvis nogle af tastaturets taster ikke fungerer korrekt på din slutenhed, kan du udføres dem med det virtuelle tastatur.
- Læs i den forbindelse betjeningsvejledningen til slutenheden, som du anvender.

5. Anvendelse

Bemærkning – datasikkerhed

- Hos mange tablet-producenter er det normalt, at tastaturindtastninger som f.eks. tekster og personlige data, gemmes for bedre at forudsige tekst.
- Ved en genstart af slutenheden henvises du som regel til denne funktion.
- Det anbefales af hensyn til datasikkerheden at deaktivere tekstregistreringen og lagringen af personlige data i tastaturindstillinger.

Bemærkning – standerfunktion

Fastgør din tablet på beskyttelsestasken og anvend den integrerede standerfunktion for at opnå optimal håndtering.

- Åbn hertil beskyttelsestasken, og klap den integrerede fod ud. (B)
- Fastgør din tablet ved at skubbe den ind under gummibåndene i beskyttelsestaskens fire hjørner.
- Tilslut MicroUSB-stik (1) til MicroUSB-bøsningen på din tablet.
- Så snart tastaturet registreres af din tablet, kan du anvende den.

6. Multimedia-taster

Multimedia-tasterne muliggør direkte, hurtig adgang til forskellige anvendelser og funktioner.

Funktionerne, der er markeret med rødt på tastaturet, aktiveres med tastekombinationen Fn og den pågældende tast.

| Tastsymbol | Funktion |
|---|------------------------------|
|  | Søgemodus |
|  | Internetbrowser |
|  | E-mail |
|  | Musicplayer |
|  | Titel tilbage |
|  | Play/pause |
|  | Titel frem |
|  | Lydstyrke svagere |
|  | Lydstyrke kraftigere |
|  | Lyd til/fra |
|  | Stop <i>(alene 50469)</i> |
|  | Til/fra <i>(alene 50469)</i> |
|  | Kontakter |
|  | Lommeregner |
|  | Kalender |
|  | Lås |
|  | Fjern |
|  | Startskærm |
|  | Tilbage |
|  | Menu |

7. Vedligeholdelse og pleje

Rengør kun dette produkt med en fnugfri, let fugtet klud, og anvend ikke aggressive rengøringsmidler. Sørg for, at der ikke trænger vand ind i produktet.

8. Ansvarsfraskrivelse

Hama GmbH & Co. KG påtager sig ikke ansvar eller garanti for skader, der skyldes ukorrekt installation, montering og ukorrekt brug af produktet eller manglende overholdelse af betjeningsvejledningen og/eller sikkerhedshenvisningerne.

9. Service og support

Kontakt venligst Hama-produktrådgivningen, hvis du har spørgsmål vedrørende produktet.

Hotline: +49 9091 502-115 (tysk/engelsk)

Du finder flere supportinformationer på:

www.hama.com

10. Tekniske data

50469

| | |
|----------------------------|-------------------------|
| Mål (L x B x H) | 28,5 x 19,0 x 3,5 cm |
| Antal taster | 82 inkl. 18 mediataster |
| Længde Micro USB-ladekabel | 45 cm |
| Forsyningsspænding | 5 V |
| Strømförbrug | Maks. 120 mA |

11. Bortskaffelseshenvisninger

Henvisninger vedrørende miljøbeskyttelse:



Fra og med indførelsen af EU-direktiverne 2002/96/EF og 2006/66/EF i national ret gælder følgende: Elektrisk og elektronisk udstyr samt batterier må ikke bortskaffes sammen med almindeligt

husholdningsaffald. Forbrugeren er lovmæssigt forpligtet til at aflevere udtjent elektrisk og elektronisk udstyr samt batterier til dertil indrettede, offentlige indsamlingssteder eller til forhandleren. De nærmere bestemmelser vedr. dette fastlægges af lovgivningen i det pågældende land. Symbolet på produktet, brugsvejledningen eller emballagen henviser til disse bestemmelser. Ved genbrug, genvinding eller andre former for nyttiggørelse af udtjent udstyr/batterier giver du et vigtigt bidrag til beskyttelse af miljøet.

50467

| | |
|----------------------------|-------------------------|
| Mål (L x B x H) | 23.0 x 14.5 x 3.0 cm |
| Antal taster | 79 inkl. 18 mediataster |
| Længde Micro USB-ladekabel | 30 cm |
| Forsyningsspænding | 5 V |
| Strømförbrug | Maks. 120 mA |

50468

| | |
|----------------------------|-------------------------|
| Mål (L x B x H) | 23.0 x 17.3 x 3.5 cm |
| Antal taster | 79 inkl. 18 mediataster |
| Længde Micro USB-ladekabel | 30 cm |
| Forsyningsspænding | 5 V |
| Strømförbrug | Maks. 120 mA |

Manöverelement och indikeringar

1. MicroUSB-kontakt
2. Status- LED spärrknapp

Tack för att du valt att köpa en Hama produkt. Ta dig tid och läs först igenom de följande anvisningarna och hänvisningarna helt och hållet. Förvara sedan den här bruksanvisningen på en säker plats för att kunna titta i den när det behövs. Om du gör dig av med apparaten ska du lämna bruksanvisningen till den nya ägaren.

1. Förklaring av varningssymboler och hänvisningar



Varning

Används för att markera säkerhetshänvisningar eller för att rikta uppmärksamheten mot speciella faror och risker.



Hänvisning

Används för att markera ytterligare information eller viktiga hänvisningar.

2. Förpackningsinnehåll

- OTG-Tablet-fodral med integrerat tangentbord
- Denna bruksanvisning

3. Säkerhetsanvisningar

- Produkten är avsedd för privat hemanvändning, inte yrkesmässig användning.
- Skydda produkten mot smuts, fukt och överhettning och använd den bara i inomhusmiljöer.
- Använd inte produkten inom områden där elektroniska produkter inte är tillåtna.
- Använd inte produkten i en fuktig omgivning och undvik stänkvatten.
- Tappa inte produkten och utsätt den inte för kraftiga vibrationer.
- Kasserera förpackningsmaterialet direkt enligt lokalt gällande kasseringsregler.
- Förändra ingenting på produkten. Då förlorar du alla garantianspråk.

4. Systemkrav

- Tangentbordet är kompatibelt med alla surfplattor som är OTG-kompatibla och har Android-operativsystem.



Hänvisning

- Säkerställ att rätt tangentbordslayout (QWERTZ, QWERTY, etc.) är aktiverad i inställningarna för din slutapparat så att tangentbordet kan fungera korrekt.
- Vid behov aktiverar du rätt tangentbordslayout för (det fysiska) tangentbordet SIGMACHIP USB Keyboard.
- Tänk på att stödet för en del knappfunktioner styrs av din slutapparat.
- Om en del tangentbordsknappar inte fungerar korrekt hos din slutapparat på grund av programmet så kan du utföra dessa via det virtuella tangentbordet.
- Beakta då bruksanvisningen till den slutapparat du använder.

5. Användning

Hänvisning – datasäkerhet

- Hos många surfplattstillverkare är det vanligt att tangentbordsinmatningar, som texter och personliga uppgifter, sparas för att förbättra textförutsägelsen.
- I regel informeras du om den här funktionen när slutapparaten startas upp.
- Med tanke på datasäkerheten rekommenderas att textidentifieringen resp. lagringen av personliga uppgifter avaktiveras i tangentbordsinställningarna.

Hänvisning – stå-funktion

För optimal hantering sätter du fast din surfplatta i skydds fodralet och använder den integrerade stå-funktionen.

- Öppna då skydds fodralet och fäll ut den integrerade foten. (B)
- Sätt fast din surfplatta genom att skjuta in den under gummibandet i de fyra hörnen på skydds fodralet.
- Anslut MicroUSB-kontakten (1) till MicroUSB-porten hos din surfplatta.
- Så snart din surfplatta upptäcker tangentbordet kan du använda det.

6. Multimedia-knappar

Multimedia-knapparna möjliggör en direkt, snabb åtkomst till olika användningar och funktioner.

Funktionerna som är rödmarkerade på tangentbordet aktiveras av knapp-kombinationen Fn och respektive knapp.

| Knappsymbol | Funktion |
|---|-----------------------------|
|  | Sökläge |
|  | Internetwebbläsare |
|  | E-post |
|  | Musicplayer |
|  | Titel tillbaka |
|  | Play/Pause |
|  | Titel framåt |
|  | Volym lägre |
|  | Volym högre |
|  | Ljud på/av |
|  | Stopp <i>(endast 50469)</i> |
|  | På/Av <i>(endast 50469)</i> |
|  | Kontakter |
|  | Dator |
|  | Kalender |
|  | Lås |
|  | Ta bort |
|  | Startskärmbild |
|  | Tillbaka |
|  | Meny |

7. Underhåll och skötsel

Använd bara en luddfri, lätt fuktad trasa till produktens rengöring och använd inga aggressiva rengöringsmedel. Var noga med att det inte tränger in vatten i produkten.

8. Ansvarsbefrielse

Hama GmbH & Co. KG övertar ingen form av ansvar eller garanti för skador som beror på olämplig installation eller montering och olämplig produktanvändning, eller på att bruksanvisningen och/eller säkerhetsanvisningarna inte följts.

9. Service och support

Kontakta gärna Hama produktrådgivning om du har frågor om produkten.

Hotline: +49 9091 502-115 (ty/eng)

Du hittar mer support-information här:

www.hama.com

10. Tekniska data

50467

| | |
|---------------------------|---------------------------|
| Mått (L x B x H) | 23,0 x 14,5 x 3,0 cm |
| Knappantal | 79 inkl. 18 media-knappar |
| Längd Micro USB-laddkabel | 30 cm |
| Matningsspänning | 5 V |
| Strömförbrukning | max. 120 mA |

50468

| | |
|---------------------------|---------------------------|
| Mått (L x B x H) | 23,0 x 17,3 x 3,5 cm |
| Knappantal | 79 inkl. 18 media-knappar |
| Längd Micro USB-laddkabel | 30 cm |
| Matningsspänning | 5 V |
| Strömförbrukning | max. 120 mA |

50469

| | |
|---------------------------|---------------------------|
| Mått (L x B x H) | 28,5 x 19,0 x 3,5 cm |
| Knappantal | 82 inkl. 18 media-knappar |
| Längd Micro USB-laddkabel | 45 cm |
| Matningsspänning | 5 V |
| Strömförbrukning | max. 120 mA |

11. Kasseringshänvisningar

Not om miljöskydd:



Efter implementeringen av EU direktiv 2002/96/EU och 2006/66/EU i den nationella lagstiftningen, gäller följande: Elektriska och elektroniska apparater samt batterier får inte kastas i hushållssoporna.

Konsumenterna är skyldiga att återlämna elektriska och elektroniska apparater samt batterier vid slutet av dess livslängd till, för detta ändamål, offentliga uppsamlingsplatser. Detaljer för detta definieras via den nationella lagstiftningen i respektive land. Denna symbol på produkten, instruktionsmanualen eller på förpackningen indikerar att produkten innefattas av denna bestämmelse. Genom återvinning och återanvändning av material/batterier bidrar du till att skydda miljön och din omgivning.

Käyttöelementit ja näytöt

1. Micro-USB-pistoke
2. Tila-LED pysäytysnäppäin

Suurkiitos, että valitsit Hama-tuotteen.

Varaa aikaa ja lue seuraavat ohjeet ensin kokonaan läpi. Säilytä sen jälkeen tämä käyttöohje varmassa paikassa, jotta voit tarvittaessa tarkistaa siitä eri asioita. Jos luovut laitteesta, anna tämä käyttöohje sen mukana uudelle omistajalle.

1. Varoitusten ja ohjeiden selitykset



Varoitus

Käytetään turvaohjeiden merkitsemiseen ja huomion kiinnittämiseen erityisiin vaaroihin ja riskeihin.



Ohje

Käytetään lisätietojen tai tärkeiden ohjeiden merkitsemiseen

2. Pakkauksen sisältö

- OTG-tablettilaukku integroidulla näppäimistöllä
- Tämä käyttöohje

3. Turvaohjeet

- Tuote on tarkoitettu yksityiseen, ei-kaupalliseen kotikäyttöön.
- Suojaa tuote lialta, kosteudelta ja ylikuumenemiselta ja käytä tuotetta vain kuivassa ympäristössä.
- Älä käytä tuotetta alueilla, joilla elektroniikkatuotteet eivät ole sallittuja.
- Älä käytä tuotetta kosteassa ympäristössä, ja vältä roiskevesiä.
- Älä päästä tuotetta putoamaan, äläkä altista sitä voimakkaalle tärinälle.
- Hävitä pakkausmateriaalit heti paikallisten jätehuoltomääräysten mukaisesti.
- Älä tee muutoksia tuotteeseen. Muutosten tekeminen aiheuttaa takuun raukeamisen.

4. Järjestelmävaatimukset

- Näppäimistö on yhteensopiva kaikki OTG-toimintaa tukevien ja Android-käyttöjärjestelmää käyttävien tablettien kanssa.



Ohje

- Varmista näppäimistön asianmukainen toiminta aktivoimalla päätelaitteesi asetuksissa oikea näppäinjärjestys (QWERTZ, QWERTY, jne.).
- Aktivoi tarvittaessa (fyysisen) näppäimistön SIGMACHIP USB Keyboard oika näppäinjärjestys.
- Huomioi, että tuotaanko tiettyjä näppäintointintoja riippuu omasta päätelaitteestasi.
- Mikäli päätelaitteesi näppäimistön tietyt näppäimet eivät ohjelmistosta riippuen toimi asianmukaisesti, voit suorittaa ne virtuaalisen näppäimistön kautta.
- Huomioi tätä varten käyttämäsi päätelaitteen käyttöohje.

5. Käyttö

Ohje – tietoturvallisuus

- Yleisesti useat tablettivalmistajat käyttävät ennakoivan tekstinsyötön parantamiseksi toimintoa, että näppäimistöllä tehdyt syötöt, kuten tekstit ja henkilökohtaiset tiedot, tallennetaan.
- Normaalisti tästä toiminnosta ilmoitetaan, kun päätelaite käynnistetään uudelleen.
- Tietoturvallisuussyistä on suositeltavaa kytkeä näppäimistöasetuksissa pois tekstintunnistustoiminto tai henkilökohtaisten tietojen tallennus.

Ohje – telinetoiminto





















Kiinnitä tablettisi optimaalista käistelyä varten suojataskuun ja hyödynnä integroitua telinetoimintoa.

- Avaa tätä varten suojatasku ja käännä integroitu tukijalka ulos. (B)
- Kiinnitä tablettisi työntämällä se suojataskun joka kulmassa olevien kuminauhojen alle.
- Liitä MicroUSB-pistoke (1) tablettisiin MicroUSB-liittimeen.
- Näppäimistöä voidaan käyttää heti sen jälkeen, kun tablettisi on tunnistanut sen.

6. Multimedianaäppäimet

Multimedianaäppäimet mahdollistavat suoran pikapääsyn erilaisiin sovelluksiin ja toimintoihin.

Näppäimistön punaisilla merkityt toiminnot aktivoidaan näppäinyhdistelmällä Fn ja kyseinen näppäin.

| Näppäinsymboli | Toiminto |
|---|-----------------------------|
|  | Hakutila |
|  | Internetselain |
|  | Sähköposti |
|  | Musiikkisoitin |
|  | Kappale taaksepäin |
|  | Play / Pause |
|  | Kappale eteenpäin |
|  | Äänenvoimakkuus pienemmälle |
|  | Äänenvoimakkuus suuremmalle |
|  | Ääni päällä/pois |
|  | Pysäytys (vain 50469) |
|  | Päälle/pois (vain 50469) |
|  | Yhteystiedot |
|  | Tietokone |
|  | Kalenteri |
|  | Lukko |
|  | Poista |
|  | Aloitusnäyttö |
|  | Paluu |
|  | Valikko |

7. Hoito ja huolto

Puhdista tämä tuote ainoastaan nukkaamattomalla, kevyesti kostutetulla liinalla äläkä käytä syövyttäviä puhdistusaineita. Varmista, ettei tuotteen sisään pääse vettä.

8. Vastuuvapauslauseke

Hama GmbH & Co. KG ei vastaa millään tavalla vahingoista, jotka johtuvat epäasianmukaisesta asennuksesta tai tuotteen käytöstä eikä käyttöohjeen ja/tai turvaohjeiden vastaisesta toiminnasta.

9. Huolto ja tuki

Tuotetta koskevilla kysymyksissä pyydämme kääntymään Haman tuoteneuvonnan puoleen. Hotline: +49 9091 502-115 (saksa/englanti) Lisää tukitietoja on osoitteessa: www.hama.com

10. Tekniset tiedot

| 50467 | |
|-------------------------------|---------------------------|
| Mitat (P x L x K) | 23,0 x 14,5 x 3,0 cm |
| Näppäimien lukumäärä | 79 sis. 18 medianäppäintä |
| Micro-USB-latausjohdon pituus | 30 cm |
| Syöttöjännite | 5 V |
| Ottovirta | maks. 120 mA |

| 50468 | |
|-------------------------------|---------------------------|
| Mitat (P x L x K) | 23,0 x 17,3 x 3,5 cm |
| Näppäimien lukumäärä | 79 sis. 18 medianäppäintä |
| Micro-USB-latausjohdon pituus | 30 cm |
| Syöttöjännite | 5 V |
| Ottovirta | maks. 120 mA |

50469

| | |
|-------------------------------|---------------------------|
| Mitat (P x L x K) | 28,5 x 19,0 x 3,5 cm |
| Näppäimien lukumäärä | 82 sis. 18 medianäppäintä |
| Micro-USB-latausjohdon pituus | 45 cm |
| Syöttöjännite | 5 V |
| Ottovirta | maks. 120 mA |

11. Hävittämisohteet

Ympäristönsuojelua koskeva ohje:



Siitä lähtien, kun Euroopan unionin direktiivi 2002/96/EU ja 2006/66/EU otetaan käyttöön kansallisessa

lainsäädännössä, pätevät seuraavat määräykset: Sähkö- ja elektroniikkalaitteita

ja paristoja ei saa hävittää talousjätteen mukana. Kuluttajalla on lain mukaan velvollisuus toimittaa sähkö- ja elektroniikkalaitteet niiden käyttöiän päätyttyä niille varattuihin julkisiin keräyspisteisiin tai palauttaa ne myyntipaikkaan. Tähän liittyvistä yksityiskohdista säädetään kulloisenkin osavaltion laissa. Näistä määräyksistä mainitaan myös tuotteen symbolissa, käyttöohjeessa tai pakkauksessa. Uudelleenkäytöllä, materiaalien/paristoja uudelleenkäytöllä tai muilla vanhojen laitteiden uudelleenkäyttöavoilla on tärkeä vaikutus yhteisen ympäristömme suojelussa.

Betjeningselementer og visninger

1. MikroUSB-plugg
2. Status- LED stoppetast

Takk for at du har bestemt deg for et Hama produkt! Ta deg tid til å lese følgende anvisninger og henvisninger komplett. Deretter oppbevares bruksanvisningen på et sikkert sted, slik at du kan lese den ved behov.

1. Forklaring av varselsymboler og henvisninger



Advarsel

Brukes til å markere sikkerhetshenvisninger eller for å gjøre deg oppmerksom på spesielle farer og risikoer.



Henvisning

Brukes til å markere ekstra informasjoner eller viktige henvisninger.

2. Pakningsinnhold

- OTG tablå veske med integrert tastatur
- Denne bruksanvisningen

3. Sikkerhetshenvisninger

- Produktet er tiltenkt privat, ikke-yrkesmessig bruk i hjemmet.
- Produktet må beskyttes mot smuss, fuktighet og overoppheting, bruk det kun i tørre omgivelser.
- Produktet må ikke brukes i områder hvor elektroniske produkter ikke er tillatte.
- Produktet må ikke brukes i fuktige omgivelser og unngå vannsprut.
- Produktet må ikke slippes ned eller utsettes for heftige vibrasjoner.
- Emballasjen må deponeres øyeblikkelig i henhold til de lokale, gyldige forskriftene for deponering.
- Ikke foreta endringer på produktet. Slik utelukkes alle krav om garanti.

4. Systemforutsetninger

- Tastaturet er kompatibelt med alle tablå som har OTG-evne og har et android driftssystem.



Henvisning

- Se til at innstillingene på sluttapparatet ditt har riktig tastaturlayout (QWERTZ, QWERTY, osv.) aktivert, slik at tastaturet fungerer riktig.
- Ev. aktiverer du riktig tastaturlayout til det (fysiske) tastaturet SIGMACHIP USB keyboard.
- Vær obs på at enkelte tastefunksjoner er avhengig av sluttapparatet ditt.
- Dersom enkelte taster på tastaturet til sluttapparatet ditt ikke virker riktig pga. programvaren, så kan du utføre disse over det virtuelle tastaturet.
- Vær oppmerksom på bruksanvisningen til sluttapparatet du bruker.

5. Drift

Henvisning - datasikkerhet

- Det er vanlig for mange tablå produsenter at tastaturinntaster, som tekster og personlige data, lagres, slik at tekstmeldinger forbedres.
- Ved en ny start av sluttapparatet henvises du vanligvis om denne funksjonen.
- Det anbefales å deaktivere tekstgjenkjenning eller lagring av personlige data i tastaturinnstillingene pga. datasikkerheten.

Henvisning - stå funksjon

For optimal håndtering fester du tablået ditt i beskyttelsehylsen og bruker den integrerte stå funksjonen.

- Åpne beskyttelsehylsen og klaff ut den integrerte stå foten. (B)
- Tablået ditt festes ved å skyve det under gummibåndene på de fire hjørnene til beskyttelsehylsen.
- MikroUSB-pluggen (1) forbindes med mikroUSB-kontakten til tablået ditt.
- Med en gang tastaturet registreres av tablået ditt kan du bruke det.

6. Multimedia taster

Multimedia tastene gjør det mulig med en direkte hurtigtilgang til forskjellige anvendelser og funksjoner.

Funksjonene som er markerte røde på tastaturet aktiveres med tastekombinasjonen Fn og tilsvarende tast.

| Tast symbol | Funksjon |
|---|---------------------------|
|  | Søkemodus |
|  | Internet browser |
|  | E-post |
|  | Musicplayer |
|  | Tittel tilbake |
|  | Play / Pause |
|  | Tittel frem |
|  | Lavere volum |
|  | Høyere volum |
|  | Lyd på / av |
|  | Stopp <i>(bare 50469)</i> |
|  | På/av <i>(bare 50469)</i> |
|  | Kontakter |
|  | Kalkulator |
|  | Kalender |
|  | Lock |
|  | Fjern |
|  | Startbilde |
|  | Tilbake |
|  | Meny |

7. Vedlikehold og pleie

Dette produktet må kun rengjøres med et lofritt, litt fuktig tørkle og ikke bruk aggressive rengjøringsmidler. Se til at det ikke kommer vann inn i produktet.

8. Utelukkelse av ansvar

Hama GmbH & Co. KG tar ikke noe ansvar eller gir garanti for skader som resulterer av uriktig installasjon, montering og uriktig bruk av produktet eller ignorering av bruksanvisningen og/eller sikkerhetshenvisningene.

9. Service og support

Ved spørsmål angående produktet ber vi deg henvende deg til Hama produkt rådgivning. Hotline: +49 9091 502-115 (ty/eng) Ytterligere support informasjoner finner du her: www.hama.com

10. Tekniske data

| 50467 | |
|----------------------------|--------------------------|
| Dimensjoner (L x B x H) | 23,0 x 14,5 x 3,0 cm |
| Tasteantall | 79 inkl. 18 media taster |
| Lengde mikro USB-ladekabel | 30 cm |
| Forsyningsspenning | 5 V |
| Strømopptak | maks. 120 mA |

| 50468 | |
|----------------------------|--------------------------|
| Dimensjoner (L x B x H) | 23,0 x 17,3 x 3,5 cm |
| Tasteantall | 79 inkl. 18 media taster |
| Lengde mikro USB-ladekabel | 30 cm |
| Forsyningsspenning | 5 V |
| Strømopptak | maks. 120 mA |

50469

| | |
|----------------------------|--------------------------|
| Dimensjoner (L x B x H) | 28,5 x 19,0 x 3,5 cm |
| Tasteantall | 82 inkl. 18 media taster |
| Lengde mikro USB-ladekabel | 45 cm |
| Forsyningsspenning | 5 V |
| Strømopptak | maks. 120 mA |

11. Henvisninger angående deponering

Henvisning om miljøvern:



Fra tidspunktet for omsetning av de europeiske direktivene 2002/96/EF og 2006/66/EF i nasjonal rett gjelder følgende:

Elektriske og elektroniske apparater og batterier må ikke deponeres sammen med husholdningssøppelet. Forbrukeren er lovmessig forpliktet til å levere elektriske og elektroniske apparater og batterier til de offentlige samlestedene eller tilbake til stedet hvor produktene ble kjøpt. Detaljer angående dette reguleres av hvert land. Symbolet på produktet, bruksanvisningen eller emballasjen henviser om disse bestemmelsene. Med resirkulering, gjenbruk av stoffer eller andre former av gjenbruk av gamle apparater/batterier bidrar du betydelig til å beskytte miljøet vårt.

hama®

Hama GmbH & Co KG
86652 Monheim / Germany
www.hama.com

All listed brands are trademarks of the corresponding companies. Errors and omissions excepted,
and subject to technical changes. Our general terms of delivery and payment are applied.



00050467/01.15