

Car DC/AC Inverter

Kfz-DC/AC-Inverter

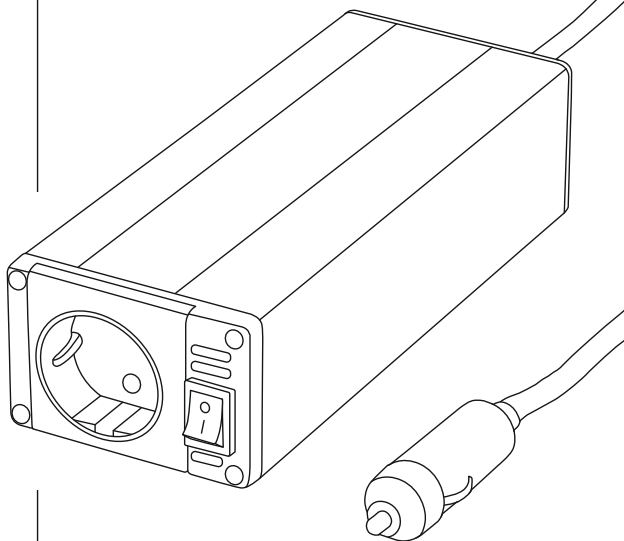

Operating Instructions	GB
Bedienungsanleitung	D
Mode d'emploi	F
Instrucciones de uso	E
Руководство по эксплуатации	RUS
Istruzioni per l'uso	I
Gebruiksaanwijzing	NL
Οδηγίες χρήσης	GR
Instrukcja obsługi	PL
Használati útmutató	H
Návod k použití	CZ
Návod na použitie	SK
Manual de instruções	P
Kullanma kılavuzu	TR
Manual de utilizare	RO
Bruksanvisning	S
Käyttöohje	FIN
Работна инструкция	BG

Front side / Vorderseite

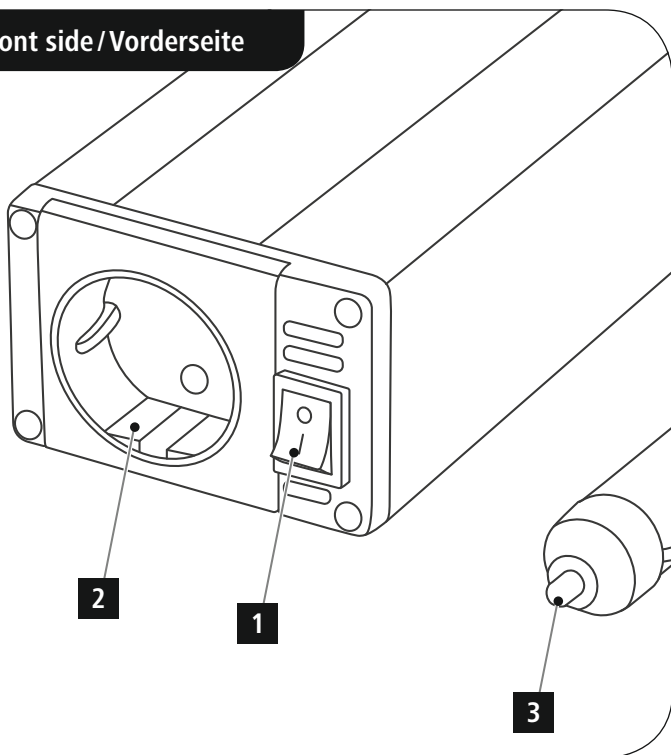

Back side / Rückseite

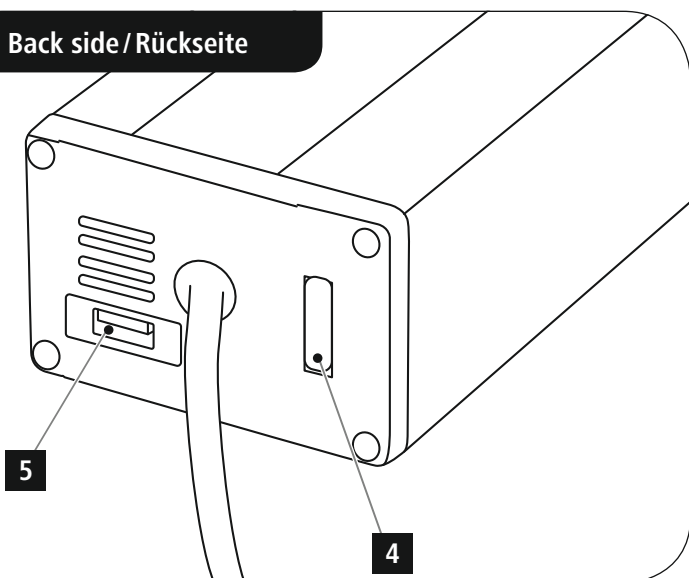

Controls and Displays

1. On/off switch
2. AC output
3. DC input
4. 20 A fuse
5. USB port

Thank you for choosing a Hama product.

Take your time and read the following instructions and information completely. Please keep these instructions in a safe place for future reference. If you sell the device, please pass these operating instructions on to the new owner.

1. Explanation of Warning Symbols and Notes



Warning

This symbol is used to indicate safety instructions or to draw your attention to specific hazards and risks.



Note

This symbol is used to indicate additional information or important notes.

2. Package Contents

- Vehicle inverter
- These operating instructions

3. Safety Notes

- Use the product for its intended purpose only.
- Do not operate the product outside the power limits given in the specifications.
- Protect the product from dirt, moisture and overheating, and only use it in a dry environment.
- Do not bend or crush the cable.
- Do not drop the product and do not expose it to any major shocks.
- Always pull directly on the plug when disconnecting the cable, never on the cable itself.
- Keep this product, as all electrical products, out of the reach of children!
- Dispose of packaging material immediately according to locally applicable regulations.
- Do not modify the product in any way. Doing so voids the warranty.
- When using this product, observe the applicable local traffic laws and regulations.
- Take care that components such as airbags, safety areas, controls, instruments, etc. and visibility are not blocked or restricted.



Note

- For some vehicle types, the ignition has to be switched on to supply power to the 12 V car socket. For more information, please refer to your vehicle's operating instructions.
- Disconnect all cable and on-board connections after use.



Warning

- Only use the power converter with suitable car electrical systems that produce 12 V DC, **never with 24 V DC.**

4. Startup and operation

- Ensure that the power consumption of the device to be connected does not exceed the maximum continuous power rating of the power converter.
- Ensure that the power converter is switched off.
- Insert the cigarette lighter plug into the corresponding socket of your vehicle. Ensure that the plug is securely in place and that the cable is not pinched or stretched.
- Switch on the power converter.
- Connect your electrical device to the socket or the USB port.



Warning

- Contact resistance may cause voltage loss. This can negatively affect your device and/or cause the contacts to spark or heat up. You must therefore always ensure that the plug and socket contacts are smooth and clean, and that the plug is securely in place.
- The power converter is not suitable for the powering of all electronic devices! These include, for example, fluorescent or energy-saving lamps.
In case of doubt, please check with the manufacturer of the device whether operation on modified sine wave voltage is possible.
- If you connect a device with an electric motor, the startup power consumption may be higher than the rated consumption. This may result in the voltage transformer being overloaded.
- Only one electrical device may be connected to the 230-V output of the power converter. The use of distributors or extension cables is not permitted.
- **Remove the cigarette lighter plug from the socket of your vehicle when you are not currently using the device or when you wish to start the vehicle.**

5. Protective Features and Troubleshooting



Warning

Should any of the following happen, do not continue to use the power converter under any circumstances and contact your dealer or our service department immediately:

- The device fuse (20 A) is triggered immediately after it is replaced.
- The housing, socket, cable or cigarette lighter plug is damaged.
- The power converter is defective.
- If smoke, odours or unusual noises are coming from the power converter.

6. Technical Data

	
Connection/input	Cigarette lighter plug
Input voltage range	DC $\overline{=}$ 12 V
Continuous output capacity	150 W
Peak output power	300 W for 0.02 seconds
Connection/output	Earth contact and USB port
Output voltages	230V +/- 10% VAC 50Hz +/- 3Hz DC USB port: 5 V/max. 2100 mA
AC signal form	Modified sinusoidal voltage
Ambient temperature	0°C–40°C

7. Care and Maintenance

Only clean this product with a slightly damp, lint-free cloth and do not use aggressive cleaning agents.

8. Warranty Disclaimer

Hama GmbH & Co KG assumes no liability and provides no warranty for damage resulting from improper installation/mounting, improper use of the product or from failure to observe the operating instructions and/or safety notes.

9. Service and Support

Please contact Hama Product Consulting if you have any questions about this product.

Hotline: +49 9091 502-0 (German/English)

Further support information can be found here:

www.hama.com

10. Recycling Information

Note on environmental protection:



After the implementation of the European Directive 2012/19/EU and 2006/66/EU in the national legal system, the following applies: Electric and electronic devices as well as batteries must not be disposed of with household waste. Consumers are obliged by law to return electrical and electronic devices as well as batteries at the end of their service lives to the public collecting points set up for this purpose or point of sale. Details to this are defined by the national law of the respective country. This symbol on the product, the instruction manual or the package indicates that a product is subject to these regulations. By recycling, reusing the materials or other forms of utilising old devices/Batteries, you are making an important contribution to protecting our environment.

Bedienungselemente und Anzeigen

1. Ein/Ausschalter
2. AC-Ausgang
3. DC-Eingang
4. Sicherung 20 A
5. USB-Buchse

Vielen Dank, dass Sie sich für ein Hama Produkt entschieden haben!

Nehmen Sie sich Zeit und lesen Sie die folgenden Anweisungen und Hinweise zunächst ganz durch. Bewahren Sie diese Bedienungsanleitung anschließend an einem sicheren Ort auf, um bei Bedarf darin nachschlagen zu können. Sollten Sie das Gerät veräußern, geben Sie diese Bedienungsanleitung an den neuen Eigentümer weiter.

1. Erklärung von Warnsymbolen und Hinweisen



Warnung

Wird verwendet, um Sicherheitshinweise zu kennzeichnen oder um Aufmerksamkeit auf besondere Gefahren und Risiken zu lenken.



Hinweis

Wird verwendet, um zusätzlich Informationen oder wichtige Hinweise zu kennzeichnen.

2. Packungsinhalt

- KFZ-Inverter
- diese Bedienungsanleitung

3. Sicherheitshinweise

- Verwenden Sie das Produkt ausschließlich für den dazu vorgesehenen Zweck.
- Betreiben Sie das Produkt nicht außerhalb seiner in den technischen Daten angegebenen Leistungsgrenzen.
- Schützen Sie das Produkt vor Schmutz, Feuchtigkeit und Überhitzung und verwenden Sie es nur in trockenen Umgebungen.
- Knicken und quetschen Sie das Kabel nicht.
- Lassen Sie das Produkt nicht fallen und setzen Sie es keinen heftigen Erschütterungen aus.
- Ziehen Sie zum Entfernen des Kabels direkt am Stecker und niemals am Kabel.
- Dieses Produkt gehört, wie alle elektrischen Produkte, nicht in Kinderhände!
- Entsorgen Sie das Verpackungsmaterial sofort gemäß den örtlich gültigen Entsorgungsvorschriften.
- Nehmen Sie keine Veränderungen am Produkt vor. Dadurch verlieren Sie jegliche Gewährleistungsansprüche.
- Beim Einsatz des Produktes im Straßenverkehr gelten die Vorschriften der StVZO.
- Beachten Sie, dass keine Komponenten, wie der Airbag, Sicherheitsbereich, Bedienelemente, Instrumente, etc. oder die Sicht, verdeckt oder eingeschränkt sind.



Hinweis

- Bei einigen Fahrzeugtypen muss die Zündung eingeschaltet sein, damit die Spannung an der 12 V Kfz-Steckdose anliegt. Beachten Sie hierzu die Bedienungsanleitung Ihres Fahrzeugs.
- Trennen Sie nach der Benutzung alle Kabel- und Bordnetzverbindungen.



Warnung

- Betreiben Sie den Spannungswandler nur an dafür vorgesehenen Bordnetzen mit 12 V Gleichspannung (DC), **niemals an 24 V DC.**

4. Inbetriebnahme und Betrieb

- Stellen Sie sicher, dass die Leistungsaufnahme des anzuschließenden Geräts nicht die Dauerbelastbarkeit des Spannungswandlers übersteigt.
- Vergewissern Sie sich, dass der Spannungswandler ausgeschaltet ist.
- Stecken Sie den Zigarettenanzünderstecker in die entsprechende Buchse Ihres Fahrzeugs. Achten Sie dabei darauf, dass der Stecker fest sitzt und das Kabel nicht eingeklemmt ist oder unter Zugbelastung steht.
- Schalten Sie den Spannungswandler ein.
- Schließen Sie nun Ihr elektrisches Gerät an die Steckdose oder die USB Buchse an.



Warnung

- An Übergangswiderständen können Spannungsverluste entstehen. Diese können die Funktion beeinträchtigen und / oder zu Funkenbildung und Hitzeentwicklung an den Kontakten führen. Achten Sie daher darauf, dass die Kontakte an Steckern und Buchsen blank und sauber sind und ein fester Sitz gewährleistet ist.
- Der Spannungswandler ist nicht zur Versorgung aller elektronischen Geräte geeignet! Darunter fallen z.B. Leuchtstoff- oder Energiesparlampen. Bitte vergewissern Sie sich im Zweifelsfall beim Hersteller des Gerätes, ob der Betrieb an modifizierter Sinusspannung möglich ist.
- Beim Anschluss von Geräten mit Elektromotor kann es beim Anlaufen zu einer höheren Leistungsaufnahme als im Nennbetrieb kommen. Dadurch kann der Spannungswandler überlastet werden.
- Am 230V-Ausgang des Spannungswandlers darf nur EIN Verbraucher angesteckt werden. Die Verwendung von Verteilern oder Verlängerungskabeln ist nicht zulässig.
- **Ziehen Sie den Zigarettenanzünderstecker aus der Buchse Ihres Fahrzeugs, wenn sie das Gerät momentan nicht benötigen oder Sie Ihr Fahrzeug starten möchten.**

5. Schutzmerkmale und Fehlersuche



Warnung

In folgenden Fällen betreiben Sie den Spannungswandler bitte keinesfalls weiter und wenden Sie sich umgehend an Ihren Händler oder unsere Serviceabteilung:

- Die Gerätesicherung (20 A) löst nach dem Austausch sofort wieder aus
- Gehäuse, Anschlussbuchse, Kabel oder Zigarettenanzünderstecker sind beschädigt
- Der Spannungswandler ist defekt.
- Bei Rauchentwicklung, Geruchsbildung oder ungewöhnlichen Geräuschen durch den Spannungswandler.

6. Technische Daten

	
Anschluss / Eingang	Zigarettenanzünderstecker
Eingangsspannung	DC \approx 12 V
Dauerausgangsleistung	150 W
Spitzenausgangsleistung	300W für 0,02 Sekunden
Anschluss / Ausgang	Schutzkontakt und USB-Buchse
Ausgangsspannungen	230V +/- 10% VAC 50Hz +/- 3Hz DC USB Buchse: 5 V / max. 2100 mA
Signalform Wechselspannung (AC)	modifizierte Sinusspannung
Umgebungstemperatur	0 °C – 40 °C

7. Wartung und Pflege

Reinigen Sie dieses Produkt nur mit einem fusselfreien, leicht feuchten Tuch und verwenden Sie keine aggressiven Reiniger.

8. Haftungsausschluss

Die Hama GmbH & Co KG übernimmt keinerlei Haftung oder Gewährleistung für Schäden, die aus unsachgemäßer Installation, Montage und unsachgemäßem Gebrauch des Produktes oder einer Nichtbeachtung der Bedienungsanleitung und/oder der Sicherheitshinweise resultieren.

9. Service und Support

Bitte wenden Sie sich bei Fragen zum Produkt gerne an die Hama-Produktberatung.

Hotline: +49 9091 502-0 (Deu/Eng)

Weitere Supportinformationen finden sie hier:
www.hama.com

10. Entsorgungshinweise

Hinweis zum Umweltschutz:



Ab dem Zeitpunkt der Umsetzung der europäischen Richtlinien 2012/19/EU und 2006/66/EG in nationales Recht gilt folgendes:

Elektrische und elektronische Geräte sowie Batterien dürfen nicht mit dem Hausmüll entsorgt werden.

Der Verbraucher ist gesetzlich verpflichtet, elektrische und elektronische Geräte sowie Batterien am Ende ihrer Lebensdauer an den dafür eingerichteten, öffentlichen Sammelstellen oder an die Verkaufsstelle zurückzugeben. Einzelheiten dazu regelt das jeweilige Landesrecht. Das Symbol auf dem Produkt, der Gebrauchsanleitung oder der Verpackung weist auf diese Bestimmungen hin. Mit der Wiederverwertung, der stofflichen Verwertung oder anderen Formen der Verwertung von Altgeräten/Batterien leisten Sie einen wichtigen Beitrag zum Schutz unserer Umwelt.

Éléments de commande et d'affichage

1. Interrupteur marche / arrêt
2. Sortie CA
3. Entrée CC
4. Fusible 20 A
5. Prise USB

Nous vous remercions d'avoir choisi un produit Hama. Veuillez prendre le temps de lire l'ensemble des remarques et consignes suivantes. Veuillez conserver ce mode d'emploi à portée de main afin de pouvoir le consulter en cas de besoin. Transmettez-le au nouveau propriétaire avec l'appareil le cas échéant.

1. Explication des symboles d'avertissement et des remarques



Avertissement

Ce symbole est utilisé pour indiquer des consignes de sécurité ou pour attirer votre attention sur des dangers et risques particuliers.



Remarque

Ce symbole est utilisé pour indiquer des informations supplémentaires ou des remarques importantes.

2. Contenu de l'emballage

- Inverseur intégré au véhicule
- Mode d'emploi

3. Consignes de sécurité

- Utilisez le produit exclusivement conformément à sa destination.
- N'utilisez pas le produit en dehors des limites de puissance indiquées dans les caractéristiques techniques.
- Protégez le produit de toute saleté, humidité, surchauffe et utilisez-le uniquement dans des locaux secs.
- Faites attention à ne pas plier ni coincer le câble.
- Protégez le produit des secousses violentes et évitez tout choc ou toute chute.
- Pour retirer le câble, tirez directement au niveau de la fiche et non du câble.
- Cet appareil, comme tout appareil électrique, doit être gardé hors de portée des enfants !
- Recyclez les matériaux d'emballage conformément aux prescriptions locales en vigueur.
- N'apportez aucune modification à l'appareil. Des modifications vous feraient perdre vos droits de garantie.
- Veuillez respecter les lois et réglementations locales en vigueur relatives au code de la route lors de l'utilisation du produit.
- Veuillez contrôler que le produit n'affecte le fonctionnement d'aucun élément de sécurité tel qu'un airbag, zone de sécurité, élément de commande, instrument, etc. et qu'il n'entrave pas la visibilité.



Remarque

- Sur certains types de véhicules, le contact doit être établi pour alimenter la prise 12 V. Veuillez également consulter le manuel d'instructions de votre véhicule à ce sujet.
- Après utilisation, débranchez tous les câbles et les connexions du tableau de bord.



Avertissement

- Branchez le convertisseur de tension uniquement à une prise de tableau de bord produisant une tension continue (CC) de 12 V, **en aucun cas à un réseau 24 V CC.**

4. Mise en service et fonctionnement

- Veuillez contrôler que la puissance absorbée de l'appareil que vous désirez brancher ne dépasse pas la charge admissible permanente du convertisseur de tension.
- Veuillez également vous assurer que le convertisseur de tension est bien hors tension.
- Branchez la fiche allume-cigares mâle dans la prise femelle de votre véhicule. Contrôlez le bon positionnement de la fiche, ne coincez pas le câble et ne le soumettez à aucune traction.
- Mettez le convertisseur de tension sous tension.
- Branchez votre appareil électrique à la prise électrique du convertisseur ou à la prise USB.



Avertissement

- Des résistances de transmission sont susceptibles de provoquer des pertes de tension. Il est possible que ces résistances de transmission perturbent le fonctionnement de l'appareil et/ou provoquent la formation d'étincelles et une surchauffe des contacts. Veillez donc à ce que les contacts des fiches et des prises soient toujours parfaitement propres et ne présentent aucun jeu.
- Le convertisseur de tension ne convient pas à l'alimentation de tous les appareils électroniques ! Comme par exemple les lampes fluorescentes ou à économie d'énergie.
En cas de doute, veuillez vérifier auprès du fabricant de l'appareil si un fonctionnement sur une tension sinusoidale modifiée est possible.
- Le branchement d'appareils dotés d'un moteur électrique est susceptible de provoquer une puissance absorbée supérieure à celle du fonctionnement nominal, donc de provoquer un risque de surcharge du convertisseur.
- UN seul consommateur peut être connecté à la sortie 230V du convertisseur de tension. L'utilisation de réparateurs ou de câbles de rallonge n'est pas autorisée.
- **Retirez la fiche de la prise allume-cigares femelle de votre véhicule en cas de non-utilisation et lorsque vous démarrez votre véhicule.**

5. Caractéristiques de protection et recherche des pannes



Avertissement

Dans les cas suivants, interrompez immédiatement l'utilisation du convertisseur de tension et adressez-vous à votre revendeur ou à notre service clientèle :

- le fusible de l'appareil (20 A) déclenche immédiatement après son remplacement ;
- le boîtier, la prise de raccordement, le cordon de connexion ou la prise allume-cigares mâle est détérioré(e)
- le convertisseur de tension est défectueux ;
- en cas de formation de fumée, d'odeur ou de bruits suspects.

6. Caractéristiques techniques

	
Raccordement / entrée	Prise allume-cigares mâle
Plage de tension d'entrée	DC \approx 12 V
Puissance de sortie maximale continue	150 W
Puissance de sortie de crête	300 W pendant 0,02 secondes
Raccordement / sortie	Contact de terre et prise USB
Tensions de sortie	230V +/- 10% VAC 50Hz +/- 3Hz Prise USB CC : 5 V / maxi 2100 mA
Forme du signal tension alternative (CA)	Onde sinusoïdale modifiée
Température ambiante	0 °C – 40 °C

7. Soins et entretien

Nettoyez la balance uniquement à l'aide d'un chiffon non fibreux légèrement humide ; évitez tout détergent agressif.

8. Exclusion de garantie

La société Hama GmbH & Co KG décline toute responsabilité en cas de dommages provoqués par une installation, un montage ou une utilisation non conformes du produit ou encore provoqués par un non respect des consignes du mode d'emploi et/ou des consignes de sécurité.

9. Service et assistance

En cas de question concernant le produit, veuillez vous adresser au service de conseil produits de Hama.

Ligne téléphonique directe : +49 9091 502-0 (allemand/anglais)

Vous trouverez ici de plus amples informations concernant l'assistance : www.hama.com

10. Consignes de recyclage

Remarques concernant la protection de l'environnement:



Conformément à la directive européenne 2012/19/EU et 2006/66/CE, et afin d'atteindre un certain nombre d'objectifs en matière de protection de l'environnement, les règles suivantes doivent être appliquées: Les appareils électriques et électroniques ainsi que les batteries ne doivent pas être éliminés avec les déchets ménagers. Le pictogramme "picto" présent sur le produit, son manuel d'utilisation ou son emballage indique que le produit est soumis à cette réglementation. Le consommateur doit retourner le produit/la batterie usager aux points de collecte prévus à cet effet. Il peut aussi le remettre à un revendeur. En permettant enfin le recyclage des produits ainsi que les batteries, le consommateur contribuera à la protection de notre environnement. C'est un acte écologique.

E Instrucciones de uso

Elementos de manejo e indicadores

1. Interruptor On/Off
2. Salida de CA
3. Entrada de CC
4. Fusible de 20 A
5. Puerto USB

Le agradecemos que se haya decidido por un producto de Hama. Tómese tiempo y léase primero las siguientes instrucciones e indicaciones. Después, guarde estas instrucciones de manejo en un lugar seguro para poder consultarlas cuando sea necesario. Si vende el aparato, entregue estas instrucciones de manejo al nuevo propietario.

1. Explicación de los símbolos de aviso y de las indicaciones



Aviso

Se utiliza para caracterizar las indicaciones de seguridad o para llamar la atención sobre peligros y riesgos especiales.



Nota

Se utiliza para caracterizar informaciones adicionales o indicaciones importantes.

2. Contenido del paquete

- Inversor para vehículos
- Estas instrucciones de manejo

3. Instrucciones de seguridad

- Emplee el producto exclusivamente para la función para la que fue diseñado.
- No opere el producto fuera de los límites de potencia indicados en los datos técnicos.
- Proteja el producto de la suciedad, la humedad y el sobrecalentamiento y utilícelo sólo en recintos secos.
- No doble ni aplaste el cable.
- No deje caer el producto ni lo someta a sacudidas fuertes.
- Para sacar el cable, tire directamente de la clavija y nunca del cable.
- Este aparato, como todos los aparatos eléctricos, no debe estar en manos de los niños.
- Deseche el material de embalaje en conformidad con las disposiciones locales sobre el desecho vigentes.
- No realice cambios en el aparato. Esto conllevaría la pérdida de todos los derechos de la garantía.
- Tenga en cuenta al utilizar el producto las disposiciones y leyes locales vigentes para el tráfico rodado.
- Asegúrese de que ni la vista ni ningún componente, como airbag, áreas de seguridad, elementos de manejo, instrumentos, etc., se verán tapados o limitados.



Nota

- En algunos automóviles es necesario que esté activada la corriente para que el enchufe de 12 V del vehículo reciba la tensión. Observe también las instrucciones de manejo de su automóvil.
- Tras el uso, interrumpa todas las conexiones por cable y de la red de a bordo.



Aviso

- Utilice el transformador de tensión conectado exclusivamente redes de a bordo previstas para ello con tensión continua de 12 V (CC), **nunca con 24 V CC.**

4. Puesta en marcha y funcionamiento

- Asegúrese de que el consumo de potencia del dispositivo que desea conectar no excede la capacidad de carga continua del transformador de tensión.
- Cerciórese de que el transformador de tensión está apagado.
- Enchufe el conector para encendedor en el enchufe correspondiente de su automóvil. Asegúrese de que el conector queda firmemente fijado y de que el cable no presenta dobleces o queda sometido a tracción.
- Encienda el transformador de tensión.
- Conecte ahora su dispositivo eléctrico al enchufe o al puerto USB.



Aviso

- Pueden producirse pérdidas de tensión en las resistencias de paso. Dichas resistencias pueden afectar al funcionamiento y/o provocar formación de chispas y calentamiento. Asegúrese, por este motivo, de que los contactos de conectores y enchufes están limpios y pulidos y de que se garantiza una fijación firme.
- ¡El transformador de tensión no es adecuado para la alimentación de todos los dispositivos electrónicos! Entre ellos se encuentran, por ejemplo, las lámparas fluorescentes o de ahorro de energía. En caso de duda, por favor, compruebe con el fabricante del dispositivo si el funcionamiento con tensión de onda sinusoidal modificada es posible.
- Si se conectan dispositivos con motor eléctrico, durante el arranque puede producirse un consumo de corriente más elevado que durante el servicio nominal. Por ello, el transformador de tensión puede sufrir una sobrecarga.
- A la salida de 230 V del transformador de tensión sólo se puede conectar UN consumidor. No se permite el uso de distribuidores o cables de extensión.
- **Retire el conector para encendedor del enchufe de su vehículo cuando no necesite el terminal o cuando desee arrancar el vehículo.**

5. Características de protección y búsqueda de fallos



Aviso

En los casos siguientes, no siga operando el transformador de tensión de ninguna manera y diríjase inmediatamente a su comercio o a nuestro departamento de servicio postventa si:

- El fusible del dispositivo (20 A) vuelve a saltar inmediatamente tras la sustitución
- ¡La carcasa, la hembra de conexión, el cable o el conector para encendedor están deteriorados!
- El transformador de tensión está defectuoso.
- Si el transformador de tensión genera humo u olores o emite ruidos inusuales.

6. Datos técnicos

	
Conexión/entrada	Conector para encendedor
Rango de tensión de entrada	DC \approx 12 V
Potencia continua de salida	150 W
Potencia máxima de salida	300 W durante 0,02 segundos
Conexión/salida	Puesta a tierra y puerto USB
Tensiones de salida	230V +/- 10% VAC 50Hz +/- 3Hz Puerto CC USB: 5 V/máx. 2100 mA
Forma de señal tensión alterna (CA)	Tensión sinusoidal modificada
Temperatura ambiente en funcionamiento	0 °C – 40 °C

7. Mantenimiento y cuidado

Limpie este producto sólo con un paño ligeramente humedecido que no deje pelusas y no utilice detergentes agresivos.

8. Exclusión de responsabilidad

Hama GmbH & Co KG no se responsabiliza ni concede garantía por los daños que surjan por una instalación, montaje o manejo incorrectos del producto o por la no observación de las instrucciones de manejo y/o de las instrucciones de seguridad.

9. Servicio y soporte

Si tiene que hacer alguna consulta sobre el producto, diríjase al asesoramiento de productos Hama.

Línea directa: +49 9091 502-0 (Alemán/Inglés)

Encontrar más información de soporte aquí:

www.hama.com

10. Instrucciones para desecho y reciclaje

Nota sobre la protección medioambiental:



Después de la puesta en marcha de la directiva Europea 2012/19/EU y 2006/66/EU en el sistema legislativo nacional, se aplicara lo siguiente: Los aparatos eléctricos y electrónicos, así como las baterías, no se deben evacuar en la basura doméstica. El usuario está legalmente obligado a llevar los aparatos eléctricos y electrónicos, así como pilas y pilas recargables, al final de su vida útil a los puntos de recogida comunales o a devolverlos al lugar donde los adquirió. Los detalles quedaran definidos por la ley de cada país. El símbolo en el producto, en las instrucciones de uso o en el embalaje hace referencia a ello. Gracias al reciclaje, al reciclaje del material o a otras formas de reciclaje de aparatos/pilas usados, contribuye Usted de forma importante a la protección de nuestro medio ambiente.

Органы управления и индикации

1. Кнопка включения/выключения
2. Выход переменного тока
3. Вход постоянного тока
4. Предохранитель на 20 А
5. Разъем USB

Благодарим за покупку изделия фирмы Nana. внимательно ознакомьтесь с настоящей инструкцией. Храните инструкцию в надежном месте для справок в будущем. В случае передачи изделия другому лицу приложите и эту инструкцию.

1. Предупредительные пиктограммы и инструкции



Внимание

Данным значком отмечены инструкции, несоблюдение которых может привести к опасной ситуации.



Примечание

Дополнительная или важная информация.

2. Комплект поставки

- Автомобильный преобразователь напряжения
- Настоящая инструкция

3. Техника безопасности

- Запрещается использовать не по назначению.
- Соблюдать технические характеристики.
- Беречь от грязи, влаги и источников тепла. Эксплуатировать только в сухих условиях.
- Кабель не гнуть и не зажимать.
- Не ронять. Беречь от сильных ударов.
- Отключая провод от электросети, держать за вилку, а не за провод.
- Не давать детям!
- Утилизировать упаковку в соответствии с местными нормами.
- Запрещается вносить изменения в конструкцию. В противном случае гарантийные обязательства аннулируются.
- Во время дорожного движения соблюдайте местные нормативы и законы.
- Запрещается препятствовать обзору, а также функциональности подушек безопасности, органов управления, приборов и т.д.



Примечание

- Чтобы на разъем подавалось напряжение 12 В, на некоторых моделях автомобилей необходимо включить зажигание. Более подробные сведения см. в инструкции по эксплуатации автомобиля.
- По окончании работы отключите все кабельные и сетевые соединения.



Внимание

- Эксплуатируйте преобразователь напряжения только в предназначенных для этого бортовых сетях с напряжением постоянного тока 12 В, **эксплуатация с напряжением 24 В пост. тока не допускается.**

4. Ввод в эксплуатацию и работа

- Убедитесь в том, что потребляемая мощность подключенного устройства не превышает нагрузочную способность преобразователя напряжения.
- Убедитесь в том, что преобразователь напряжения выключен.
- Подключите разъем прикуривателя к соответствующему гнезду автомобиля. Следите за прочной посадкой разъема и не допускайте защемления или натяжения кабеля.
- Включите преобразователь напряжения.
- Подключите устройство к разъему или гнезду USB.



Внимание

- Переходные сопротивления могут вызвать потери напряжения. Они могут нарушить работу и/или радиосигнал и привести к нагреванию контактов. Поэтому следите за чистотой контактов и прочной посадкой разъемов.
- Трансформатор напряжения не подходит для питания всех электронных устройств! К ним относятся, например, люминесцентные и энергосберегающие лампы. В случае сомнений проверьте у производителя устройства, возможна ли его работа с модифицированным синусоидальным напряжением.
- При подключении устройств с электродвигателями при запуске потребляемая мощность может превысить номинальную величину. Это может привести к перегрузке преобразователя напряжения.
- К выходу 230 В трансформатора разрешается подключать только ОДИН потребитель. Использование распределительных устройств и удлинительных кабелей не допускается.
- **Отключайте прикуриватель от гнезда автомобиля, если он не используется или вы собираетесь завести автомобиль.**

5. Замечания по безопасности и поиск неисправностей



Внимание

Запрещается эксплуатировать преобразователь напряжения в следующих случаях (обратитесь к продавцу или в службу сервиса):

- предохранитель устройства (20 А) перегорает немедленно после замены;
- корпус, соединительное гнездо, кабель или разъем прикуривателя повреждены;
- преобразователь напряжения неисправен;
- дым, запах или нехарактерный шум преобразователя напряжения.

6. Технические характеристики

	
Разъем/вход	Разъем прикуривателя
Диапазон входного напряжения	12 В пост. тока
Длительная мощность на выходе	150 Вт, перем. ток
Пиковая выходная мощность	~ 300Вт для 0,02 сек.
Разъем/выход	Заземляющий контакт и разъем USB
Выходное напряжение	230В +/- 10% VAC Гц +/- Гц Пост. ток разъема USB: 5 В, макс. 2100 mA
Форма сигнала переменного напряжения	модифицированная синусоида
Температура окружающей среды	0 °C – 40 °C

7. Уход и техническое обслуживание

Чистку изделия производить только безворсовой слегка влажной салфеткой. Запрещается применять агрессивные чистящие средства.

8. Отказ от гарантийных обязательств

Компания Hama GmbH & Co KG не несет ответственность за ущерб, возникший вследствие неправильного монтажа, подключения и использования изделия не по назначению, а также вследствие несоблюдения инструкции по эксплуатации и техники безопасности.

9. Отдел техобслуживания

По вопросам ремонта или замены неисправных изделий обращайтесь к продавцу или в сервисную службу компании Hama.

Горячая линия отдела техобслуживания:

+49 9091 502-0 (немецкий, английский)

Подробнее смотрите здесь: www.hama.com

10. Инструкции по утилизации

Охрана окружающей среды:



С момента перехода национального законодательства на европейские нормы 2012/19/EU и 2006/66/EU действительно следующее: Электрические и электронные приборы, а также батареи запрещается

утилизировать с обычным мусором. Потребитель, согласно закону, обязан утилизировать электрические и электронные приборы, а также батареи и аккумуляторы после их использования в специально предназначенных для этого пунктах сбора, либо в пунктах продажи. Детальная регламентация этих требований осуществляется соответствующим местным законодательством. Необходимость соблюдения данных предписаний обозначается особым значком на изделии, инструкции по эксплуатации или упаковке. При переработке, повторном использовании материалов или при другой форме утилизации бывших в употреблении приборов Вы помогаете охране окружающей среды. В соответствии с предписаниями по обращению с батареями, в Германии вышеназванные нормы действуют для утилизации батарей и аккумуляторов.

Elementi di comando e indicazioni

1. Interruttore on/off
2. Uscita AC
3. Ingresso DC
4. Fusibile 20 A
5. Presa USB

Grazie per avere acquistato un prodotto Hama!
Prima della messa in esercizio, leggete attentamente le seguenti istruzioni e avvertenze, quindi conservatele in un luogo sicuro per una eventuale consultazione. In caso di cessione dell'apparecchio, consegnate anche le presenti istruzioni al nuovo proprietario.

1. Spiegazione dei simboli di avvertimento e delle indicazioni



Attenzione

Viene utilizzato per contrassegnare le indicazioni di sicurezza oppure per rivolgere l'attenzione verso particolari rischi e pericoli.



Avvertenza

Viene utilizzato per contrassegnare informazioni supplementari o indicazioni importanti.

2. Contenuto della confezione

- Inverter per autoveicoli
- Queste istruzioni per l'uso

3. Indicazioni di sicurezza

- Utilizzare il prodotto esclusivamente per lo scopo previsto.
- Non mettere in esercizio il prodotto al di fuori dei suoi limiti di rendimento indicati nei dati tecnici.
- Proteggere il prodotto da sporcizia, umidità e surriscaldamento e utilizzarlo solo in ambienti asciutti.
- Non piegare, né schiacciare il cavo.
- Non fare cadere il prodotto e non sottoporlo a forti scossoni!
- Per rimuovere il cavo, tirare la spina e mai il cavo.
- Tenere questo apparecchio, come tutte le apparecchiature elettriche, fuori dalla portata dei bambini!
- Smaltire immediatamente il materiale d'imballaggio attenendosi alle prescrizioni locali vigenti.
- Non apportare modifiche all'apparecchio per evitare di perdere i diritti di garanzia.
- Durante l'impiego del prodotto, prestare attenzione alle prescrizioni e alle normative locali vigenti per il traffico stradale.
- Prestare attenzione che nessun componente, come ad es. settori di sicurezza, elementi di comando, strumenti, ecc. non coprano, né limitino la vista.



Avvertenza

- In alcuni tipi di autoveicoli l'accensione deve essere avviata affinché la presa da 12V dell'autoveicolo riceva tensione. Attenersi alle istruzioni per l'uso dell'autoveicolo.
- Dopo l'utilizzo, scollegare tutti i collegamenti dei cavi e della rete di bordo



Attenzione

- Attivare il trasformatore di tensione solo con la tensione continua dell'autovettura che è pari a 12 V **mai con 24 DC.**

4. Messa in esercizio e funzionamento

- Assicurarsi che la potenza assorbita dal dispositivo da collegare non superi la resistenza del trasformatore.
- Accertarsi che il trasformatore sia spento.
- Inserire l'apposita spina nella presa dell'accendisigari della vettura. Assicurarsi che la spina venga inserita correttamente e che il cavo non sia incagliato né rimanga in tensione.
- Accendere il trasformatore.
- Collegare quindi il dispositivo elettrico alla presa o alla porta USB.



Attenzione

- La resistenza del contatto può causare perdite di tensione. Queste perdite possono incidere sul funzionamento e/o generare scintille ed energia termica sul contatto. Assicurarsi che i contatti della spina e della presa siano puliti e che la spina venga inserita correttamente.
- Il trasformatore di tensione non è indicato per l'alimentazione di tutti i dispositivi elettronici! Tra questi vi sono, ad es. le lampade fluorescenti o a risparmio energetico.
In caso di dubbio, si prega di verificare con il produttore del dispositivo se è possibile il funzionamento con tensione sinusoidale modificata.
- Il collegamento del dispositivo con il motorino elettrico può causare durante la carica un assorbimento superiore rispetto a quello che si ha con l'alimentazione dalla rete. Per questo motivo il trasformatore potrebbe essere sovraccaricato.
- All'uscita da 230 V del trasformatore può essere collegata solo UNA utenza. È vietato l'uso di distributori o prolunghe.
- **Se il dispositivo non viene utilizzato estrarre la spina dalla presa dell'accendisigari del veicolo. Lo stesso vale quando si accende l'autovettura.**

5. Caratteristiche di protezione e ricerca guasti



Attenzione

Nei seguenti casi non utilizzare in nessun caso più l'apparecchio e rivolgersi immediatamente al proprio commerciante specializzato oppure al produttore o al nostro Servizio di assistenza clienti:

- Il fusibile (20 A) scatta immediatamente dopo la sostituzione.
- L'involucro, la presa, il cavo o la presa accendisigari sono danneggiati.
- Il trasformatore è guasto.
- In caso di formazione di fumo, odori anomali o rumori inusuali del trasformatore.

6. Dati tecnici

	
Collegamento / Ingresso	Spina dell'accendisigari
Campo di tensione d'ingresso	DC \approx 12 V
Potenza continua in uscita	150 W
Tensione massima d'uscita	300W per 0,02 secondi
Collegamento / Uscita	Contatto di terra e porta USB
Tensioni d'uscita	230V +/- 10% VAC 50Hz +/- 3Hz Presse DC USB 5 V / max. 2100 mA
Forma segnale corrente alternata (AC)	Tensione sinusoidale
Temperatura ambiente	0 °C – 40 °C

7. Cura e manutenzione

Pulire il prodotto unicamente con un panno che non lascia pelucchi e appena inumidito e non ricorrere a detergenti aggressivi.

8. Esclusione di garanzia

Hama GmbH & Co.KG non si assume alcuna responsabilità per i danni derivati dal montaggio o l'utilizzo scorretto del prodotto, nonché dalla mancata osservanza delle istruzioni per l'uso e/o delle indicazioni di sicurezza.

9. Assistenza e supporto

In caso di domande sul prodotto, rivolgersi alla Consulenza prodotto Hama.

Hotline: +49 9091 502-0 (ted./ing.)

Ulteriori informazioni sul supporto sono disponibili qui: www.hama.com

10. Indicazioni di smaltimento

Informazioni per protezione ambientale:



Dopo l'implementazione della Direttiva Europea 2012/19/EU e 2006/66/EU nel sistema legale nazionale, ci sono le seguenti applicazioni: Le apparecchiature elettriche ed elettroniche e le batterie non devono essere smaltite con i rifiuti domestici. I consumatori sono obbligati dalla legge a restituire i dispositivi elettrici ed elettronici e le batterie alla fine della loro vita utile ai punti di raccolta pubblici preposti per questo scopo o nei punti vendita. Dettagli di quanto riportato sono definiti dalle leggi nazionali di ogni stato. Questo simbolo sul prodotto, sul manuale d'istruzioni o sull'imballo indicano che questo prodotto è soggetto a queste regole. Riciclando, ri-utilizzando i materiali o utilizzando sotto altra forma i vecchi prodotti/le batterie, darete un importante contributo alla protezione dell'ambiente.

Bedieningselementen en weergaven/indicaties

1. Schakelaar aan/uit
2. AC-uitgang
3. DC-ingang
4. Zekering 20 A
5. USB-poort

Hartelijk dank dat u voor een product van Hama heeft gekozen. Neem de tijd om de volgende aanwijzingen en instructies volledig door te lezen. Berg deze gebruiksaanwijzing vervolgens op een goede plek op zodat u hem als naslagwerk kunt gebruiken. Op zodat u hem als naslagwerk kunt gebruiken. Mocht u het toestel verkopen, geeft u dan ook deze gebruiksaanwijzing aan de nieuwe eigenaar.

1. Verklaring van waarschuwingssymbolen en instructies



Waarschuwing

Wordt gebruikt voor veiligheidsinstructies of om de aandacht te trekken op bijzondere gevaren en risico's.



Aanwijzing

Wordt gebruikt voor extra informatie of belangrijke informatie.

2. Inhoud van de verpakking

- Spanningsomvormer voor voertuig
- Deze bedieningsinstructies

3. Veiligheidsinstructies

- Gebruik het product uitsluitend voor het doel waarvoor het gemaakt is.
- Gebruik het product niet buiten de in de technische gegevens vermelde vermogensgrenzen.
- Bescherm het product tegen vuil, vocht en oververhitting en gebruik het alleen in droge omgevingen.
- De kabel niet knikken of inklemmen.
- Laat het product niet vallen en stel het niet bloot aan zware schokken of stoten.
- Trek, voor het loskoppelen van de kabel, direct aan de stekker en nimmer aan de kabel.
- Elektrische apparaten dienen buiten het bereik van kinderen gehouden te worden!
- Het verpakkingsmateriaal direct en overeenkomstig de lokaal geldende afvoerschriften afvoeren.
- Verander niets aan het toestel. Daardoor vervalt elke aanspraak op garantie.
- Let erop dat bij gebruikmaking van het product de in het wegverkeer geldende lokale voorschriften van het wegverkeersreglement m.b.t. technische eisen en rijvaardigheidseisen gelden.
- Let erop dat geen componenten, zoals de airbag, andere veiligheidsvoorzieningen, bedieningselementen, instrumenten, enz., of het vrije zicht, bedekt of beperkt zijn.



Aanwijzing

- Bij sommige types voertuigen dient de ontsteking te zijn ingeschakeld, zodat er spanning op de 12 V spanningsbus in het voertuig staat. Lees hiervoor a.u.b. de bedieningsinstructies van uw voertuig.
- Na het gebruik alle kabel- en spanningsnetverbindingen aan boord loskoppelen.



Waarschuwing

- Gebruik de spanningsomvormer uitsluitend op daarvoor bestemde netwerken met 12 V gelijkspanning (DC), **nooit op 24 V DC.**

4. Ingebruikneming en werking

- Controleer of het opgenomen vermogen van het aan te sluiten toestel groter is dan de constante belastbaarheid van de spanningsomvormer.
- Controleer tevens of de spanningsomvormer is uitgeschakeld.
- Steek de sigarettenaanstecker in het daarvoor bestemde aansluitpunt van uw voertuig. Let erop dat de stekker stevig vastzit en de kabel niet is ingeklemd of aan trekbelasting onderhevig is.
- Schakel de spanningsomvormer in.
- Sluit nu uw elektrisch toestel op het stopcontact of de USB-poort aan.



Waarschuwing

- Op overgangswaarden kunnen spanningsverliezen ontstaan. Deze kunnen de goede werking negatief beïnvloeden en/of tot vonkvorming en warmteontwikkeling op de contacten leiden. Om die reden dient u erop te letten dat de contacten op de stekkers en poorten blank en schoon zijn en dat ze stevig vastzitten.
- De spanningstransformator is niet geschikt voor de voeding van alle elektronische apparaten! Dit betreft bijvoorbeeld tl-buizen of spaarlampen. In geval van twijfel dient u bij de fabrikant van het apparaat na te vragen of de werking op gewijzigde sinusspanning mogelijk is.
- Bij het aansluiten van apparatuur met een elektromotor kan het tijdens het starten tot een grotere waarde qua vermogensopname als tijdens nominaal bedrijf komen. Daardoor kan de spanningsomvormer overbelast raken.
- Er mag slechts één verbruiker worden aangesloten op de 230V-uitgang van de spanningstransformator. Het gebruik van verdelers of verlengkabels is niet toegestaan.
- **Trek de stekker van de sigarettenaanstecker uit het aansluitpunt van uw voertuig indien u het aangesloten toestel op dat moment niet nodig heeft of indien u uw voertuig wilt starten.**

5. Veiligheidskenmerken en het opsporen van storingen



Waarschuwing

In de volgende gevallen mag u de spanningsomvormer in geen geval meer gebruiken en dient u onmiddellijk contact op te nemen met uw verkoper of onze service-afdeling:

- De zekering van het toestel (20 A) wordt direct na het vervangen weer in werking gesteld.
- Behuizing, aansluitpunt, kabel of de stekker van de sigarettenaanstecker zijn beschadigd
- De spanningsomvormer is defect.
- Bij rookontwikkeling, vreemde geur of ongewone geluiden door de spanningsomvormer.

6. Technische gegevens

	
Aansluitpunt/ingang	Stekker sigarettenaansteker
Ingangsspanningsbereik	DC \approx 12 V
Constant vermogen uitgang	150 W
Piekuitgangsvermogen	300W voor 0,02 seconden
Aansluiting/uitgang	Geaard en USB-poort
Uitgangsspanningen	230V +/- 10% VAC 50Hz +/- 3Hz DC USB-poort: 5 V / max. 2100 mA
Signaalvorm wisselspanning (AC)	Gemodificeerde sinusspanning
Omgevingstemperatuur	0 °C – 40 °C

7. Onderhoud en verzorging

Reinig dit product uitsluitend met een pluisvrije, licht vochtige doek en maak geen gebruik van agressieve reinigingsmiddelen.

8. Uitsluiting van garantie en aansprakelijkheid

Hama GmbH & Co KG aanvaardt geen enkele aansprakelijkheid of garantieclaims voor schade of gevolgschade, welke door ondeskundige installatie, montage en ondeskundig gebruik van het product ontstaan of het resultaat zijn van het niet in acht nemen van de bedieningsinstructies en/of veiligheidsinstructies.

9. Service en support

Neem bij vragen over het product contact op met de afdeling Productadvies van HAMA.

Hotline: +49 9091 502-0 (Duits/Engels)

Meer support-informatie vindt u hier:
www.hama.com

10. Aanwijzingen over de afvalverwerking

Notitie aangaande de bescherming van het milieu:



Ten gevolge van de invoering van de Europese Richtlijn 2012/19/EU en 2006/66/EU in het nationaal juridisch systeem, is het volgende van toepassing:
Elektrische en elektronische apparatuur, zoals batterijen mag niet met het huisvuil weggegooid worden. Consumenten zijn wettelijk verplicht om elektrische en elektronische apparaten zoals batterijen op het einde van gebruik in te dienen bij openbare verzamelplaatsen speciaal opgezet voor dit doeleinde of bij een verkooppunt. Verdere specificaties aangaande dit onderwerp zijn omschreven door de nationale wet van het betreffende land. Dit symbool op het product, de gebruiksaanwijzing of de verpakking duidt erop dat het product onderworpen is aan deze richtlijnen. Door te recycleren, hergebruiken van materialen of andere vormen van hergebruiken van oude toestellen/batterijen, levert u een grote bijdrage aan de bescherming van het milieu.

Στοιχεία χειρισμού και ενδείξεις

1. Γενικός διακόπτης
2. Έξοδος AC
3. Είσοδος DC
4. Ασφάλεια 20 A
5. Υποδοχή USB

Σας ευχαριστούμε για την αγορά αυτού του προϊόντος, της Hamal Διαβάσει προσεκτικά τις παρακάτω οδηγίες και υποδείξεις. Στη συνέχεια, φυλάξτε αυτό το εγχειρίδιο σε ασφαλές μέρος για μελλοντική χρήση. Σε περίπτωση που πουλήσετε της συσκευή, παραδώστε αυτό το εγχειρίδιο στον επόμενο αγοραστή.

1. Επεξήγηση συμβόλων προειδοποίησης και υποδείξεων**Προειδοποίηση**

Χρησιμοποιείται για τη σήμανση υποδείξεων ασφαλείας ή για να επιστήσει την προσοχή σε ιδιαίτερους κινδύνους.

**Υπόδειξη**

Χρησιμοποιείται για τη σήμανση επιπλέον πληροφοριών ή σημαντικών υποδείξεων.

2. Περιεχόμενα συσκευασίας

- Μετατροπέας αυτοκινήτου
- Αυτό το εγχειρίδιο χρήσης

3. Υποδείξεις ασφαλείας

- Το προϊόν πρέπει να χρησιμοποιείται αποκλειστικά για το σκοπό που προβλέπεται.
- Μην χρησιμοποιείτε τη συσκευή εκτός των ορίων απόδοσης που περιγράφονται στα τεχνικά χαρακτηριστικά.
- Πρέπει να προστατεύετε το προϊόν από βρομιά, υγρασία και υπερθέρμανση και να το χρησιμοποιείτε μόνο σε στεγνά περιβάλλοντα.
- Μην τακίζετε και μην συνθλίβετε το καλώδιο.
- Το προϊόν δεν επιτρέπεται να πέφτει κάτω, ούτε και να δέχεται δυνατά χτυπήματα.
- Για να βγάλετε το καλώδιο από την πρίζα τραβήξτε το φις και ποτέ το καλώδιο.
- Μην αφήνετε τα παιδιά να αγγίζουν αυτή ή οποιαδήποτε άλλη ηλεκτρική συσκευή.
- Απορρίψτε κατευθείαν το υλικό συσκευασίας σύμφωνα με τους ισχύοντες τοπικούς κανονισμούς απόρριψης.
- Μην κάνετε μετατροπές στη συσκευή. Κατ' αυτόν τον τρόπο παύει να ισχύει η εγγύηση.
- Κατά τη χρήση του προϊόντος λάβετε υπόψη τους τοπικούς κανονισμούς και νόμους που ισχύουν για την οδική κυκλοφορία.
- Προσέξτε ώστε να μην παρεμποδίζεται η χρήση εξαρτημάτων όπως ο αερόσακος, οι περιοχές ασφαλείας, τα στοιχεία χειρισμού, τα όργανα κλπ.

**Υπόδειξη**

- Σε κάποιους τύπους αυτοκινήτων ο διακόπτης εκκίνησης πρέπει να είναι ενεργοποιημένος, ώστε να υπάρχει τάση 12 V στην πρίζα. Μελετήστε σχετικά το εγχειρίδιο χρήσης του αυτοκινήτου σας.
- Μετά τη χρήση αποσυνδέστε όλα τα καλώδια και τις συνδέσεις του δικτύου αυτοκινήτου.

**Προειδοποίηση**

- Χρησιμοποιείτε το μετατροπέα τάσης μόνο σε κατάλληλα δίκτυα οχήματος με συνεχή τάση (DC) 12 V, **ποτέ σε συνεχή τάση 24 V.**

4. Έναρξη χρήσης και λειτουργία

- Βεβαιωθείτε ότι η κατανάλωση ισχύος της συσκευής που πρόκειται να συνδεθεί δεν υπερβαίνει τη συνεχή ένταση ρεύματος του μετατροπέα τάσης.
- Βεβαιωθείτε ότι ο μετατροπέας τάσης είναι απενεργοποιημένος.
- Τοποθετήστε το βύσμα αναπτήρα στην κατάλληλη υποδοχή του αυτοκινήτου σας. Φροντίστε ώστε το βύσμα να έχει τοποθετηθεί σωστά και το καλώδιο να μην έχει μαγκώσει ή να μην είναι τεντωμένο.
- Ενεργοποιήστε το μετατροπέα τάσης.
- Συνδέστε τώρα την ηλεκτρική συσκευή στην πρίζα ή την υποδοχή USB.

**Προειδοποίηση**

- Σε περίπτωση ενδιάμεσης αντίστασης ενδέχεται να προκύψουν απώλειες τάσης. Αυτές ενδέχεται να παρεμποδίσουν τη λειτουργία ή/και να οδηγήσουν στην παραγωγή σπινθήρων και την ανάπτυξη θερμότητας στις επαφές. Γι' αυτό προσέξτε ώστε οι επαφές των βυσμάτων και των υποδοχών να είναι χωρίς μόνωση και καθαρές και να διασφαλίζεται σταθερή εφαρμογή.
- Ο μετατροπέας τάσης δεν είναι κατάλληλος για την τροφοδοσία όλων των ηλεκτρονικών συσκευών! Σε αυτές περιλαμβάνονται π.χ. λαμπτήρες φθορισμού ή εξοικονόμησης ενέργειας. Σε περίπτωση αμφιβολίας, επιβεβαιώστε με τον κατασκευαστή της συσκευής εάν είναι δυνατή η λειτουργία με τροποποιημένη ημιτονοειδή τάση.
- Κατά τη σύνδεση συσκευών με ηλεκτροκίνητη ενδέχεται να προκύψει κατά την εκκίνηση μεγαλύτερη κατανάλωση ισχύος από ό,τι στην ονομαστική λειτουργία. Σε αυτήν την περίπτωση ενδέχεται να υπερφορτωθεί ο μετατροπέας τάσης.
- Στην υποδοχή εξόδου 230 V του μετατροπέα τάσης μπορεί να συνδεθεί μόνο MIA συσκευή. Δεν επιτρέπεται η χρήση διακλαδωτήρων ή καλωδίων επέκτασης.
- **Τραβήξτε το βύσμα αναπτήρα από την υποδοχή του αυτοκινήτου σας, όταν δεν χρειάζεστε τη συσκευή ή όταν θέλετε να εκκινήσετε το αυτοκίνητο.**

5. Χαρακτηριστικά προστασίας και αναζήτηση σφάλματος**Προειδοποίηση**

Στις παρακάτω περιπτώσεις διακόψτε τη λειτουργία του μετατροπέα τάσης και απευθυνθείτε όσο το δυνατόν πιο γρήγορα στο κατάστημα αγοράς ή στο τμήμα σέρβις:

- Η ασφάλεια της συσκευής (20 A) ενεργοποιείται ξανά αμέσως μετά την αντικατάσταση
- Το περίβλημα, η υποδοχή σύνδεσης, το καλώδιο ή το βύσμα αναπτήρα έχουν υποστεί βλάβη
- Ο μετατροπέας τάσης είναι ελαττωματικός.
- Όταν βγαίνουν καπνοί, εκλύονται μυρωδιές ή ακούγονται ασυνήθιστοι θόρυβοι από το μετατροπέα τάσης.

με τον κανονισμό για μπαταρίες και συσσωρευτές.

6. Τεχνικά χαρακτηριστικά

	
Σύνδεση / Είσοδος	Βύσμα αναπτήρα
Περιοχή τάσης εισόδου	DC \equiv 12 V
Συνεχής ισχύς εξόδου	150 W
Κορυφαία ισχύς εξόδου	300W για 0,02 δευτερόλεπτα
Σύνδεση / Έξοδος	Επαφή ασφαλείας και υποδοχή USB
Τάσεις εξόδου	230V +/- 10% VAC 50Hz +/- 3Hz Υποδοχή DC USB: 5 V / max. 2100 mA
Κυματομορφή εναλλασσόμενης τάσης (AC)	τροποποιημένη ημιτονοειδής τάση
Θερμοκρασία περιβάλλοντος	0 °C – 40 °C

7. Συντήρηση και φροντίδα

Καθαρίζετε αυτό το προϊόν μόνο με ένα ελαφρώς βρεγμένο πανί χωρίς χνούδια και μην χρησιμοποιείτε επιθετικά καθαριστικά.

8. Απόλεια εγγύησης

Η εταιρεία Hama GmbH & Co KG δεν αναλαμβάνει καμία ευθύνη ή εγγύηση για ζημιές, οι οποίες προκύπτουν από λανθασμένη εγκατάσταση και συναρμολόγηση ή λανθασμένη χρήση του προϊόντος ή μη τήρηση των οδηγιών λειτουργίας και/ή των υποδείξεων ασφαλείας.

9. Σέρβις και υποστήριξη

Για ερωτήσεις σχετικά με το προϊόν απευθυνθείτε στην υπηρεσία εξυπηρέτησης πελατών της Hama.

Γραμμή υποστήριξης: +49 9091 502-0 (Γερμανικά/Αγγλικά)

Περισσότερες πληροφορίες υποστήριξης θα βρείτε στη διεύθυνση: www.hama.com

10. Υποδείξεις απόρριψης

Υπόδειξη σχετικά με την προστασία περιβάλλοντος:

 Από τη στιγμή που η Ευρωπαϊκή Οδηγία 2012/19/EU και 2006/66/EE ενσωματώνεται στο εθνικό δίκαιο ισχύουν τα εξής: Οι ηλεκτρικές και οι ηλεκτρονικές συσκευές καθώς και οι μπαταρίες δεν επιτρέπεται να πετιούνται στα οικιακά απορρίμματα. Οι καταναλωτές υποχρεούνται από τον νόμο να επιστρέφουν τις ηλεκτρικές και ηλεκτρονικές συσκευές καθώς και τις μπαταρίες στο τέλος της ζωής τους στα δημόσια σημεία περισυλλογής που έχουν δημιουργηθεί γι' αυτό το σκοπό ή στα σημεία πώλησης. Οι λεπτομέρειες ρυθμίζονται στη σχετική νομοθεσία. Το σύμβολο πάνω στο προϊόν, στο εγχειρίδιο χρήσης ή στη συσκευασία παραπέμπει σε αυτές τις διατάξεις. Με την ανακύκλωση, επαναχρησιμοποίηση των υλικών ή με άλλες μορφές χρησιμοποίησης παλιών συσκευών / Μπαταριών συνεισφέρετε σημαντικά στην προστασία του περιβάλλοντος. Στη Γερμανία ισχύουν αντίστοιχα οι παραπάνω κανόνες απόρριψης σύμφωνα

Elementy obsługi i sygnalizacji

1. Włacznik zasilania
2. Wyjście AC
3. Wejście DC
4. Bezpiecznik 20 A
5. Gniazdo USB

Dziękujemy za zakup naszego produktu!

Przed pierwszym użyciem należy dokładnie przeczytać instrukcję obsługi. Instrukcję należy przechować, gdyż może być jeszcze potrzebna.

1. Objaśnienie symboli ostrzegawczych i wskazówek



Ostrzeżenie

Używane w celu zwrócenia uwagi na szczególnie niebezpieczeństwo lub ryzyko.



Wskazówki

Używane w celu zwrócenia uwagi na szczególnie przydatne informacje.

2. Zawartość opakowania

- samochodowy konwerter mocy
- niniejsza instrukcja obsługi

3. Wskazówki bezpieczeństwa

- Stosować produkt wyłącznie zgodnie z przewidzianym przeznaczeniem.
- Nie stosować produktu poza zakresem mocy podanym w danych technicznych.
- Chronić produkt przed zanieczyszczeniem, wilgocią i przegrzaniem oraz stosować go tylko w suchym otoczeniu.
- Nie zginać ani nie zakleszczać kabla.
- Chronić produkt przed upadkiem i silnymi wstrząsami.
- Wyciągając kabel, chwycić bezpośrednio za wtyczkę, nigdy za kabel.
- Trzymać urządzenie, jak wszystkie urządzenia elektryczne, z dala od dzieci!
- Materiały opakowaniowe należy natychmiast poddać utylizacji zgodnie z obowiązującymi przepisami miejscowymi.
- Nie modyfikować urządzenia. Prowadzi to do utraty wszelkich roszczeń z tytułu gwarancji.
- Stosowanie produktu w ruchu drogowym podlega obowiązującym przepisom i ustawom lokalnym.
- Uważać, aby żadne komponenty, jak poduszki powietrzne, strefy bezpieczeństwa, elementy obsługi, instrumenty itp., nie były zakryte oraz nie była ograniczona widoczność.



Wskazówki

- W niektórych typach pojazdów musi być włączony zapłon, aby gniazdo samochodowe było zasilane napięciem 12 V. Uwzględnić instrukcję obsługi pojazdu.
- Po użyciu odłączyć wszystkie połączenia kablowe i sieciowe.



Ostrzeżenie

- Używać konwertera napięcia tylko z przewidzianymi do tego sieciami o prądzie stałym (DC) 12 V, **nigdy 24 V DC**.

4. Uruchamianie i obsługa

- Upewnić się, że pobór mocy podłączanego urządzenia nie jest wyższy od obciążalności długotrwałej konwertera napięcia.
- Upewnić się, że konwerter napięcia jest wyłączony.
- Umieścić wtyk zapalniczki w odpowiednim gnieździe w samochodzie. Zwracać przy tym uwagę na to, czy wtyk został wetknięty stabilnie, czy kabel nie został przytrzaśnięty lub nie jest wystawiony na działanie obciążenia rozciągającego.
- Włączyć konwerter napięcia.
- Podłączyć urządzenie elektryczne do gniazda lub złącza USB.



Ostrzeżenie

- W miejscach rezystancji przejścia może dochodzić do utraty napięcia. Może mieć ona negatywny wpływ na działanie i/lub prowadzić do powstawania iskier i tworzenia się wysokiej temperatury na zestykach. Dlatego należy zwracać uwagę na to, aby zestyki wtyczek i gniazd były czyste i stabilnie osadzone.
- Przetwornica napięcia nie nadaje się do zasilania wszystkich urządzeń elektrycznych! Przy jej pomocy nie można zasilać np. światełówek lub żarówek energooszczędnych. W razie wątpliwości należy się upewnić u producenta urządzenia, czy dany sprzęt można podłączyć do zmodyfikowanego napięcia sinusoidalnego.
- W przypadku podłączania urządzeń z silnikiem elektrycznym podczas uruchomienia może dojść do wyższego poboru mocy niż jest to w przypadku pracy normalnej. Może to doprowadzić do przeciążenia konwertera napięcia.
- Na wyjściu przetwornicy napięcia 230 V może być podłączony tylko JEDEN odbiornik. Stosowanie rozdzielaczy lub przedłużaczy jest niedozwolone.
- **Wyciągać wtyk zapalniczki z gniazda w samochodzie zawsze wtedy, gdy urządzenie nie jest chwilowo używane lub przed uruchomieniem pojazdu.**

5. Zabezpieczenia i lokalizacja usterek



Ostrzeżenie

- W podanych niżej przypadkach nie wolno stosować konwertera napięcia i należy skontaktować się niezwłocznie ze sklepem lub z serwisem:
- Zaraz po wymianie następuje zadziałanie bezpiecznika urządzenia (20 A).
 - Obudowa, gniazdo przyłączeniowe, przewód lub wtyk zapalniczki są uszkodzone.
 - Konwerter napięcia jest uszkodzony.
 - W przypadku powstania dymu, zapachu lub nietypowych odgłosów wydobywających się z konwertera.

6. Dane techniczne

	
Przyłącze/wejście	Wtyk zapalniczki
Zakres napięcia wejściowego	DC \approx 12 V
Stała moc wyjściowa	150 W
Maksymalna moc wyjściowa	300 W przez 0,02 sek.
Przyłącze/wyjście	Zestyk ochronny i gniazdo USB
Napięcia wyjściowe	230V +/- 10% VAC 50Hz +/- 3Hz DC gniazda USB: 5 V / maks. 2100 mA
Forma sygnału napięcia zmiennego (AC)	zmodyfikowane napięcie sinusoidalne
Temperatura otoczenia podczas pracy	0°C – +40°C

7. Czyszczenie

Czyścić produkt tylko przy użyciu niestrzępiącej się, lekko zwilżonej szmatki i nie stosować agresywnych detergentów.

8. Wyłączenie odpowiedzialności

Hama GmbH & Co KG nie udziela gwarancji ani nie odpowiada za szkody wskutek niewłaściwej instalacji, montażu oraz nieprawidłowego stosowania produktu lub nieprzestrzegania instrukcji obsługi i/lub wskazówek bezpieczeństwa.

9. Serwis i pomoc techniczna

W razie pytań dotyczących produktu prosimy zwrócić się do infolinii Hama.

Gorąca linia: +49 9091 502-0 (niem./ang.)

Dodatkowe informacje są dostępne na stronie: www.hama.com

10. Informacje dotycząca recyklingu

Wskazówki dotyczące ochrony środowiska:



Od czasu wprowadzenia europejskiej dyrektywy 2012/19/EU i 2006/66/EU do prawa narodowego obowiązują następujące ustalenia: Urządzeń elektrycznych, elektronicznych oraz baterii jednorazowych nie należy wyrzucać razem z codziennymi odpadami domowymi! Użytkownik zobowiązany prawnie do odniesienia zepsutych, zniszczonych lub niepotrzebnych urządzeń elektrycznych i elektronicznych do punktu zbiórki lub do sprzedawcy. Szczegółowe kwestie regulują przepisy prawne danego kraju. Informuje o tym symbol przekreślonego kosza umieszczony na opakowaniu. Segregując odpady pomagasz chronić środowisko!

Kezelőelemek és kijelzők

1. Be-/kikapcsolás
2. AC-kimenet
3. DC-bemenet
4. 20 A biztosíték
5. USB-csatlakozó

Köszönjük, hogy ezt a Hama terméket választotta!
Kérjük, hogy felszerelés előtt szánjon rá időt és olvassa el végig az alábbi útmutatót. A későbbiekben tartsa biztonságos helyen ezt a füzetet, hogy ha szükség van rá, bármikor megtalálja. Ha eladja ezt a terméket, vele együtt adja tovább ezt az útmutatót is az új tulajdonosnak.

1. Figyelmeztető szimbólumok és előírások ismertetése



Figyelmeztetés

Figyelmeztető jeleket használunk a biztonsági tényezők bemutatására, ill. felhívjuk a figyelmet a különleges veszélyekre és kockázatokra.



Hivatkozás

Az itt látható figyelmeztető jeleket használjuk fel, ha kiegészítő információkat közlünk vagy fontos tudnivalókra hívjuk fel a figyelmet.

2. A csomag tartalma

- Gépjárműverter
- ez a kezelési útmutató

3. Biztonsági előírások

- A terméket kizárólag az előírt célra használja.
- Ne üzemtesse a terméket a műszaki adatokban megadott teljesítményhatárain túl.
- Ővja meg a terméket szennyeződéstől, nedvségtől és túlmelegedéstől, és kizárólag zárt környezetben használja.
- Ne törje meg és ne csiptesse be a kábelt.
- Ne ejtse le a terméket és ne tegye ki heves rázkódásnak.
- A kábel eltávolításához mindig közvetlenül a dugós csatlakozót húzza, és sohasem a kábelt.
- Ez a készülék, mint minden elektromos készülék, nem gyermekek kezébe való!
- Azonnal ártalmatlanítsa a csomagolóanyagot a helyileg érvényes ártalmatlanítási előírások szerint.
- Ne végezzen módosítást a készüléken. Ebben az esetben minden garanciaigény megszűnik.
- A termék alkalmazása során vegye figyelembe a közüti közlekedésre vonatkozó helyi előírásokat és jogszabályokat.
- Ügyeljen arra, hogy a komponensek, mint a légszák, a biztonsági zónák, a műszerek stb. vagy a kilátás ne legyen takart vagy korlátozott.



Hivatkozás

- Néhány gépkocsitípusnál a gyújtást be kell kapcsolni ahhoz, hogy a gépkocsi 12 V-os csatlakozó aljzata feszültség alatt álljon. Vegye ehhez figyelembe a gépkocsija használati útmutatóját.
- Használat után szakítson meg minden kábelkapcsolatot, valamint fedélzeti hálózati kapcsolatot.



Figyelmeztetés

- A feszültségátalakító kizárólag az arra alkalmas fedélzeti hálózatról, 12 V-os egyenárammal (DC) működtethető, **24 V DC-vel nem.**

4. Üzembevétel és üzemeltetés

- Bizonyosodjon meg arról, hogy a csatlakoztatni kívánt készülék teljesítményfelvétele nem lépi túl a feszültségátalakító tartós terhelhetőségét.
- Győződjön meg arról, hogy a feszültségátalakító ki van-e kapcsolva.
- Dugja a szivargyújtós csatlakozót a gépjárműve megfelelő aljzatába. Eközben ellenőrizze, hogy a csatlakozó biztosan illeszkedik-e, és a kábel nincs-e becsipődve, vagy nem áll-húzóterhelés alatt.
- Kapcsolja be a feszültségátalakítót.
- Csatlakoztassa elektromos készülékét az aljzatba vagy az USB-csatlakozóba.



Figyelmeztetés

- Az átviteli ellenálláson feszültségvesztés léphet fel. Ez befolyásolhatja a működést, és/vagy szikraképződéshez és hőfejlődéshez vezethet az érintkezőkön. Ügyeljen arra, hogy az érintkezők a csatlakozókon és az aljzatokon tiszták legyenek, és biztosítva legyen a biztos illeszkedés.
- A feszültségátalakító nem alkalmas minden elektronikus eszköz ellátására! Ide tartoznak pl. a fénycsőves vagy az energiatakarékos lámpák.
Kétség esetén forduljon a készülék gyártójához, hogy működtethető-e módosított szinuszos feszültséggel.
- Elektromotorral rendelkező készülékek csatlakoztatásakor az indítás során magasabb teljesítményfelvétel léphet fel, mint a névleges üzem során. Ezáltal túlterhelődhet a feszültségátalakító.
- A feszültségátalakító 230 V-os kimenetéhez csak EGY fogyasztó csatlakoztatható. Elosztók vagy hosszabbítókábelek használata nem megengedett.
- **Amikor nincs szüksége a készülékre, vagy el akarja indítani a gépjárművét, húzza ki az aljzatból a szivargyújtós csatlakozót.**

5. Védelmi funkciók és hibakeresés



Figyelmeztetés

A következő esetekben kérjük, semmiképpen se használja tovább a feszültségátalakítót, hanem haladéktalanul forduljon az üzlethez vagy szervizrészelegünkhöz:

- A csere után a biztosíték (20 A) azonnal kiold
- A burkolat, a csatlakozójalt, a kábel vagy a szivargyújtós csatlakozó sérült
- A feszültségátalakító hibás
- Füst, szag vagy szokatlan zöreje észlelhető a feszültségátalakítón keresztül.

6. Műszaki adatok

	
Csatlakoztatás/bemenet	Szivargyújtós csatlakozó
Bemenetifeszültség-tartomány	DC \approx 12 V
Folyamatos kimeneti teljesítmény	150 W
Kimeneti csúcsteljesítmény	300 W 0,02 másodpercre
Csatlakoztatás/kimenet	Védőérintkező és USB-csatlakozó
Kimeneti feszültségek	230V +/- 10% VAC 50Hz +/- 3Hz DC USB-csatlakozó: 5 V / max. 2100 mA
Váltófeszültség-jelhullámforma (AC)	Módosított szinuszos feszültség
Környezeti hőmérséklet	0 °C – 40 °C

7. Karbantartás és ápolás

Ezt a terméket csak szőszmentes, kissé benedvesített kendővel tisztítsa, és ne használjon agresszív tisztítószert.

8. Szavatosság kizárása

A Hama GmbH & Co KG semmilyen felelősséget vagy szavatosságot nem vállal a termék szakszerűtlen telepítéséből, szereléséből és szakszerűtlen használatából, vagy a kezelési útmutató és/vagy a biztonsági előírások be nem tartásából eredő károktól.

9. Szerviz és támogatás

Kérjük, hogy a termékkel kapcsolatos kérdéseivel forduljon a Hama terméktanácsadásához.

Közvetlen vonal Közvetlen vonal:

+49 9091 502-0 (Deu/Eng)

További támogatási információt itt talál:

www.hama.com

10. Ártalmatlanítási előírások

Környezetvédelmi tudnivalók:



Az európai irányelvek 2012/19/EU és 2006/66/EU ajánlása szerint, a megjelölt időponttól kezdve, minden EU-s tagállamban érvényesek a következők:

Az elektromos és elektronikai készülékeket és az elemeket nem szabad a háztartási szemétként dobni! A leselejtezett elektromos és elektronikus készülékeket és elemeket, akkumulátorokat nem szabad a háztartási szemétként dobni. Az elhasznált és működésképtelen elektromos és elektronikus készülékek gyűjtésére törvényi előírás kötelez mindenkit, ezért azokat el kell szállítani egy kijelölt gyűjtő helyre vagy visszavinni a vásárlás helyére. A termék csomagolásán feltüntetett szimbólum egyértelmű jelzést ad erre vonatkozóan a felhasználóknak. A régi készülékek begyűjtése, visszaváltása vagy bármilyen formában történő újra hasznosítása közös hozzájárulás környezetünk védelméhez.

Ovládací prvky a indikace

1. Vypínač
2. Výstup AC
3. Vstup DC
4. Pojistka 20 A
5. Zdiřka USB

Děkujeme, že jste si vybrali výrobek Hama.
Přečtěte si, prosím, všechny následující pokyny a informace.
Uchovávejte tento text pro případné budoucí použití. Pokud výrobek prodáte, předejte tento text novému majiteli.

1. Vysvětlení výstražných symbolů a pokynů**Upozornění**

Tento symbol označuje bezpečnostní upozornění, které poukazuje na určitá rizika a nebezpečí.

**Poznámka**

Tento symbol označuje dodatečné informace nebo důležité poznámky.

2. Obsah balení

- Invertor do auta
- tento návod k obsluze

3. Bezpečnostní pokyny

- Výrobek používejte výhradně ke stanovenému účelu.
- Přístroj nepoužívejte mimo rozsah předepsaných hodnot v technických údajích.
- Výrobek chraňte před znečištěním. Nepoužívejte ve vlhkém prostředí a zabraňte styku s vodou. Používejte pouze v suchých prostorách.
- Kabel nelámejte a nedeformujte.
- Výrobek chraňte před pádem a velkými otřesy.
- Kabel ze zásuvky vytažte přímo za vidlici a nikdy za šňůru.
- Výrobek nepatří do rukou dětem, stejně jako i všechny elektrické přístroje.
- Vybíjení baterie bez odkladu vyměňte a zlikvidujte dle platných předpisů.
- Výrobek žádným způsobem neupravujte, ztratíte tím nárok na záruku.
- Při použití výrobku dodržujte platné předpisy a pravidla silničního provozu.
- Dbejte na to, aby nebyly zakryty nebo omezeny žádné komponenty jako je airbag, bezpečnostní a ovládací prvky, zobrazovací přístroje apod., nebo výhled.

**Poznámka**

- U některých typů vozidel musí být zapnuto zapalování, aby byla zásuvka vozidla 12 V pod napětím. Respektujte pokyny uvedené v návodech k obsluze vašeho vozidla.
- Po použití odpojte všechny kabely.

**Upozornění**

- Transformátor napětí použijte pouze na příslušné palubní síti se stejnosměrným napětím (DC) 12 V, **nikdy v síti s napětím 24 V DC.**

4. Uvedení do provozu a provoz

- Zajistěte, aby příkon připojovaných přístrojů nikdy nepřekročil trvalou zatížitelnost transformátoru napětí.
- Ujistěte se, že je transformátor napětí vypnutý.
- Zastrčte konektor DC do odpovídající zdiřky Vašeho automobilu. Dbejte přitom na pevné usazení konektoru a na to, aby kabel nebyl zachycený nebo namáhaný tahem.
- Zapněte transformátor napětí.
- Nyní připojte Váš elektrický přístroj do zásuvky nebo do zdiřky USB.

**Upozornění**

- Na přechodových odporech může docházet ke ztrátě napětí. To může vést k poškození fungování a/nebo k tvorbě jisker a vzniku tepla na kontaktech. Dbejte proto na to, aby kontakty na konektorech a zdiřkách byly odizolované a čisté a umožňovaly pevné usazení.
- Měníč napětí není vhodný pro napájení všech elektronických zařízení! Týká se to např. zářivek nebo úsporných žárovek.
V případě pochybností se obraťte na výrobce zařízení, zda je možný jeho provoz s modifikovaným sinusovým napětím.
- Při připojení přístrojů s elektromotorem může při spuštění dojít k vyššímu příkonu, než je jmenovitý výkon. Tím může dojít k přetížení transformátoru napětí.
- Na výstup 230 V transformátoru napětí lze připojit pouze JEDEN spotřebič. Použití rozdělovačů nebo prodlužovacích kabelů je nepřijatelné.
- **Pokud přístroj právě nepotřebujete nebo chcete nastartovat Vaše vozidlo, vytáhněte DC konektor ze zdiřky Vašeho vozidla.**

5. Ochranné prvky a hledání chyb**Upozornění**

V následujících případech přestaňte používat transformátor napětí a ihned se obraťte na Vašeho prodejce nebo naše servisní oddělení:

- Pojistka přístroje (20 A) znovu vypadává ihned po výměně.
- Kryt, připojovací zdiřka, kabel nebo DC konektor jsou poškozeny.
- Transformátor napětí je vadný.
- V případě, že se při použití transformátoru objevuje kouř, zápach nebo neobvyklé zvuky.

6. Technické údaje

	
Přípojka / vstup	Konektor DC do zásuvky cig. zapalovače
Rozmezí vstupního napětí	DC \approx 12 V
Trvalý výstupní výkon	150 W
Maximální výstupní výkon	300 W po dobu 0,02 sekundy
Přípojka / výstup	3pól. zásuvka a zdiřka USB
Výstupní napětí	230V +/- 10% VAC 50Hz +/- 3Hz Zdiřka DC USB: 5 V / max. 2100 mA
Tvar střídavého napětí (AC)	modifikované sinusové napětí
Teplota okolí	0 °C – 40 °C

7. Údržba a čištění

Tento výrobek čistíte pouze mírně navlhčeným hadříkem nepouštějícím vlákna a nepoužívejte agresivní čisticí prostředky.

8. Vyloučení záruky

Hama GmbH & Co KG nepřebírá žádnou odpovědnost nebo záruku za škody vzniklé neodbornou instalací, montáží nebo neodborným použitím výrobku nebo nedodržením návodu k použití a/nebo bezpečnostních pokynů.

9. Servis a podpora

Máte otázky k produktu? Obratěte na na poradenské oddělení Hama.

Horká linka: +49 9091 502-0 (německy/anglicky)

Další podpůrné informace naleznete na adrese: www.hama.com

10. Pokyny k likvidaci

Ochrana životního prostředí:



Evropská směrnice 2012/19/EU a 2006/66/EU ustanovujete následující: Elektrická a elektronická zařízení stejně jako baterie nepatří do domovního odpadu. Spotřebitel se zavazuje odevzdat všechna zařízení a baterie po uplynutí jejich životnosti do příslušných sběrů. Podrobnosti stanoví zákon příslušné země. Symbol na produktu, návod k obsluze nebo balení na toto poukazuje. Recyklací a jinými způsoby užitkování přispíváte k ochraně životního prostředí.

Ovládacie prvky a indikácie

1. Zapínač/vypínač
2. AC výstup
3. DC vstup
4. Poistka 20 A
5. USB zásuvka

Ďakujeme, že ste sa rozhodli pre výrobok Hama.
Prečítajte si všetky nasledujúce pokyny a informácie. Uchovajte tento návod na použitie pre prípadné budúce použitie. Pokiaľ výrobok predáte, dajte tento návod novému majiteľovi.

1. Vysvetlenie výstražných symbolov a upozornení



Upozornenie

Tento symbol označuje bezpečnostné upozornenie, ktoré poukazuje na určité riziká a nebezpečenstva.



Poznámka

Tento symbol označuje dodatočné informácie, alebo dôležité poznámky.

2. Obsah balenia

- Prevodník do auta
- Návod na použitie

3. Bezpečnostné upozornenia

- Výrobok používajte výhradne na stanovený účel.
- Prístroj nepoužívajte mimo rozsahu predpísaných hodnôt v technických údajoch.
- Výrobok chráňte pred znečistením. Nepoužívajte vo vlhkom prostredí a zabráňte styku s vodou. Používajte iba v suchých priestoroch.
- Kábel nelámete a nedeformujete.
- Výrobok chráňte pred pádmi a veľkými otrasmi.
- Kábel zo zásuvky vyfahajte priamo za vidlicu a nikdy nie za kábel.
- Výrobok nepatrí do rúk deťom, rovnako ako všetky elektrické prístroje.
- Obalový materiál zlikvidujte podľa platných predpisov o likvidácii.
- Výrobok žiadnym spôsobom neupravujte, stratíte tým nárok na záruku.
- Pri použití výrobku dodržiavajte platné predpisy a pravidlá cestnej premávky.
- Dbajte na to, aby neboli zakryté alebo obmedzené žiadne komponenty, ako je je airbag, bezpečnostné a ovládacie prvky, zobrazovacie prístroje a pod., alebo výhľad.



Poznámka

- U niektorých typov vozidiel musí byť zapalovanie zapnuté, aby bolo na autozásuvke napätie 12 V. Postupujte pritom podľa návodu na obsluhu vozidla.
- Po použití odpojte všetky káble.



Upozornenie

- Menič napätia prevádzkujte iba na palubných sieťach určených na tento účel s jednosmerným napätím 12 V (DC), **nikdy nie na 24 V DC.**

4. Uvedenie do prevádzky a prevádzka

- Uistite sa, že príkon zariadenia, ktoré sa má pripojiť, neprekročí stálu zaťažiteľnosť meniča napätia.
- Skontrolujte, či je menič napätia vypnutý.
- Zasuňte DC konektor do príslušnej zásuvky vášho vozidla. Dbajte pritom na to, aby bol konektor pevne zapojený a kábel nebol zovretý ani zaťažený ťahom.
- Zapnite menič napätia.
- Pripojte teraz elektrické zariadenie do zásuvky alebo USB zásuvky.



Upozornenie

- Na prechodových odporoch môže dochádzať k stratám napätia. Tie môžu obmedzovať funkciu a/alebo viesť k iskreňu a vzniku tepla na kontaktoch. Dbajte preto na to, aby boli kontakty na konektoroch a zásuvkách holé a čisté a aby bolo zabezpečené pevné pripojenie.
- Menič napätia nie je vhodný na napájanie všetkých elektronických zariadení! Medzi ne patria napr. žiarivky alebo energeticky úsporné žiarovky.
V prípade pochybností sa u výrobcu zariadenia uistite, či je možná prevádzka s modifikovaným sínusovým napätím.
- Pri pripojení zariadení s elektromotorom môže pri spustení dôjsť k vyššiemu príkonu ako v menovitej prevádzke. Tým sa môže menič napätia preťažiť.
- Na 230 V výstup meniča napätia sa smie pripojiť len JEDEN spotrebič. Používanie rozvádzačov alebo predlžovacích káblov je neprípustné.
- **Vytlahnite DC konektor zo zásuvky vozidla, ak zariadenie momentálne nepotrebujete alebo chcete naštartovať vozidlo.**

5. Ochranné prvky a hľadanie chýb



Upozornenie

V nasledujúcich prípadoch menič napätia v žiadnom prípade ďalej nepoužívajte a obráťte sa hneď na predajcu alebo na naše servisné oddelenie:

- Poistka zariadenia (20 A) sa okamžite po výmene znova aktivuje.
- Teleso, pripojovacia zásuvka, kábel alebo DC konektor sú poškodené.
- Menič napätia je pokazený.
- V prípade vzniku dymu, zápachu alebo nezvyčajných zvukov pochádzajúcich z meniča napätia.

6. Technické údaje

	
Prípojka/vstup	Konektor DC do zásuvky cig. zapalovača
Rozsah vstupného napätia	DC \approx 12 V
Trvalý výstupný výkon	150 W
Špičkový výstupný výkon	300 W na 0,02 sekundy
Prípojka/výstup	3pól. zásuvka a USB zásuvka
Výstupné napätia	230V +/- 10% VAC 50Hz +/- 3Hz DC USB zásuvka: 5 V/max. 2100 mA
Tvar striedavého napätia (AC)	modifikované sínusové napätie
Teplota prostredia	0 °C – 40 °C

7. Údržba a starostlivosť

- Na čistenie tohto výrobku používajte len navlhčenú utierku, ktorá nepúšťa vlákna a nepoužívajte žiadne agresívne čistiace prostriedky.

8. Vylúčenie záruky

Firma Hama GmbH & Co KG neručí/nezodpovedá za škody vyplývajúce z neodbornej inštalácie, montáže alebo neodborného používania výrobku alebo z nerešpektovania návodu na používanie a/alebo bezpečnostných pokynov.

9. Servis a podpora

S otázkami týkajúcimi sa výrobku sa prosím obráťte na poradenské oddelenie firmy Hama.

Hotline: +49 9091 502-0 (nem./angl.)

Ďalšie informácie o podpore nájdete tu:
www.hama.com

10. Pokyny pre likvidáciu

Ochrana životného prostredia:



Európska smernica 2012/19/EU a 2006/66/EU stanovuje: Elektrické a elektronické zariadenia, rovnako ako batérie sa nesmú vyhadzovať do domáceho odpadu. Spotrebiteľ je zo zákona povinný zlikvidovať elektrické a elektronické zariadenia,

rovnako ako batérie na miesta k tomu určené. Symbolizuje to obrázok v návode na použitie, alebo na balení výrobku.

Opätovným zužitkovaním alebo inou formou recyklácie starých zariadení/batérií prispievate k ochrane životného prostredia.

Elementos de comando e indicadores

1. Ligar/desligar
2. Saída AC
3. Entrada DC
4. Fusível 20 A
5. Tomada USB

Agradecemos que se tenha decidido por este produto Hamal! Antes de utilizar o produto, leia completamente estas indicações e informações. Guarde, depois, estas informações num local seguro para consultas futuras. Se transmitir o produto para um novo proprietário, entregue também as instruções de utilização.

1. Descrição dos símbolos de aviso e das notas



Aviso

É utilizado para identificar informações de segurança ou chamar a atenção para perigos e riscos especiais.



Nota

É utilizado para identificar informações adicionais ou notas importantes.

2. Conteúdo da embalagem

- Inversor para automóvel
- Estas instruções de utilização

3. Indicações de segurança

- Utilize o produto apenas para a finalidade prevista.
- Não utilize o produto fora dos limites de desempenho indicados nas especificações técnicas.
- Proteja o produto contra sujidade, humidade e sobreaquecimento e utilize-o somente em ambientes secos.
- Não dobre nem esmague o cabo.
- Não deixe cair o produto nem o submeta a choques fortes.
- Para desligar o cabo, faça-o sempre puxando a ficha e nunca puxando o próprio cabo.
- Este aparelho não pode ser manuseado por crianças, tal como qualquer aparelho eléctrico!
- Elimine imediatamente o material da embalagem em conformidade com as normas locais aplicáveis.
- Não efectue modificações no aparelho. Perda dos direitos de garantia.
- Ao utilizar o produto, observe os regulamentos e a legislação nacionais em vigor para a circulação rodoviária.
- Assegure-se de que airbags, áreas de segurança, elementos de comando, instrumentos, etc. não sejam tapados ou a área de visão seja afectada.



Nota

- Em alguns tipos de veículos, a ignição tem de estar ligada para que exista tensão na tomada de 12 V do veículo. Para tal, consulte o manual de instruções do seu veículo.
- Após a utilização, desligue todas as ligações de cabos e à rede de bordo.



Aviso

- Utilize o transformador de tensão apenas nas redes de bordo previstas com uma tensão contínua de 12 V (DC), **nunca numa rede de 24 V DC.**

4. Colocação em funcionamento e operação

- Certifique-se de que o consumo de energia do dispositivo a ser conectado não excede a capacidade de carga permanente do transformador de tensão.
- Assegure-se de que o transformador de tensão está desligado.
- Insira a ficha do isqueiro do carro na respetiva tomada do seu veículo. Tenha atenção para que a ficha esteja corretamente encaixada e que o cabo não fique esmagado ou demasiado esticado.
- Ligue o transformador de tensão.
- Agora, conecte o seu dispositivo elétrico à tomada ou à tomada USB.



Aviso

- Nas resistências de passagem podem ocorrer perdas de tensão. Estas podem influenciar a função e/ou causar faíscas e gerar calor nos contactos. Por isso, preste atenção para que os contactos nas fichas e nas tomadas estejam polidos e limpos e que garantem um encaixe fixo.
- O transformador de tensão não é adequado para alimentar todos os equipamentos eletrónicos! Entre os quais, por exemplo, lâmpadas fluorescentes ou de poupança de energia. Em caso de dúvida, verifique junto do fabricante do equipamento se é possível o funcionamento com tensão sinusoidal modificada.
- Se conectar dispositivos com motor elétrico, durante o arranque pode ocorrer um maior consumo de energia do que durante a operação nominal. Assim, o transformador de tensão pode sofrer um sobrecarga.
- Na saída de 230 V do transformador de tensão só pode ser conectado UM consumidor. A utilização de distribuidores ou de cabos de extensão não é permitida.
- **Remova a ficha do isqueiro da tomada do seu veículo se, no momento, não necessitar do dispositivo ou se desejar colocar o veículo em funcionamento.**

5. Características de proteção e localização de falhas



Aviso

- Não continue a utilizar o transformador de tensão nos seguintes casos e contacte imediatamente o seu comerciante ou o nosso departamento de assistência:
- O fusível do dispositivo (20 A) volta a disparar imediatamente após a substituição
 - Corpo, tomada de conexão, cabo ou ficha do isqueiro estão danificados
 - O transformador de tensão está avariado.
 - No caso de libertação de fumo, cheiro ou ruídos involuntários no transformador de tensão.

6. Dados técnicos

	
Conexão / entrada	Ficha do isqueiro do carro
Gama de tensão de entrada	DC \approx 12 V
Potência de saída contínua	150 W
potência de saída em pico	300 W para 0,02 segundos
Conexão / saída	Ligação à terra e tomada USB
Tensões de saída	230V +/- 10% VAC 50Hz +/- 3Hz Tomada USB DC: 5 V / máx. 2100 mA
Forma do sinal de tensão alternada (AC)	Tensão sinusoidal modificada
Temperatura ambiente	0 °C – 40 °C

7. Manutenção e conservação

limpe o produto apenas com um pano sem fiapos ligeiramente humedecido e não utilize produtos de limpeza agressivos.

8. Exclusão de garantia

A Hama GmbH & Co KG não assume qualquer responsabilidade ou garantia por danos provocados pela instalação, montagem ou manuseamento incorrectos do produto e não observação do das instruções de utilização e/ou das informações de segurança.

9. Contactos e apoio técnico

Em caso de dúvidas sobre o produto, contacte o serviço de assistência ao produto da Hama.

Linha de apoio ao cliente: +49 9091 502-0 (alemão/inglês)

Para mais informações sobre os serviços de apoio ao cliente, visite: www.hama.com

10. Indicações de eliminação

Nota em Protecção Ambiental:



Após a implementação da directiva comunitária 2012/19/EU e 2006/66/EU no sistema legal nacional, o seguinte aplica-se: Os aparelhos eléctricos e electrónicos, bem como baterias, não podem ser eliminados juntamente com o lixo doméstico.

Consumidores estão obrigados por lei a colocar os aparelhos eléctricos e electrónicos, bem como baterias, sem uso em locais públicos específicos para este efeito ou no ponto de venda. Os detalhes para este processo são definidos por lei pelos respectivos países. Este símbolo no produto, o manual de instruções ou a embalagem indicam que o produto está sujeito a estes regulamentos. Reciclando, reutilizando os materiais dos seus velhos aparelhos/baterias, esta a fazer uma enorme contribuição para a protecção do ambiente.

Kumanda elemanları ve göstergeler

1. Açma / kapatma anahtar
2. AC çıkış
3. DC giriş
4. 20 A sigorta
5. USB yuvası

Bir Hama ürünü satın aldığınız için teşekkür ederiz!
Biraz zaman ayırın ve önce aşağıda verilen talimatları ve bilgileri iyice okuyun. Bu kullanım kılavuzunu güvenli bir yerde saklayın ve gerektiğinde yeniden okuyun. Bu cihazı başkasına sattığınızda, bu kullanım kılavuzunu da yeni sahibine birlikte verin.

1. Uyarı sembollerinin ve uyarıların açıklanması



Uyarı

Güvenlik uyarılarını işaretlemek veya özellikle tehlikeli durumlara dikkat çekmek için kullanılır.



Not

Ek bilgileri veya önemli uyarıları işaretlemek için kullanılır.

2. Paketin içindekiler

- Araç inverteri
- Bu kullanım kılavuzu

3. Güvenlik uyarıları

- Bu ürünü sadece amacına uygun olarak kullanınız.
- Bu ürünü teknik bilgilerle verilen kapasite sınırları dışında kullanmayın.
- Cihazı pisliklere, neme ve aşırı ısınmaya karşı koruyunuz ve sadece kuru ortamlarda kullanınız.
- Kablo bükülmemeli ve herhangi bir yere sıkıştırılmamalıdır.
- Ürünü yere düşürmeyin ve çok aşırı sarsıntılara maruz bırakmayın.
- Kabloyu çıkartmak için asla kabloyu tutarak değil, daima fişi tutarak çekin.
- Bu cihaz, diğer elektrikli cihazlar gibi çocuklar tarafından kullanılmalıdır!
- Ambalaj malzemelerini yerel olarak geçerli talimatlara uygun olarak atık toplamaya veriniz.
- Cihazda herhangi bir değişiklik yapmayınız. Aksi takdirde her türlü garanti hakkı kaybolur.
- Bu ürünü kullanırken geçerli yerel trafik kurallarına ve yasalarına dikkat ediniz.
- Hava yastığı, güvenli alanları, kumanda elemanları, aletler vb. komponentlerin veya görüş alanının kapalı ya da kısıtlı olmasına dikkat ediniz.



Not

- Bazı araç tiplerinde 12 V araba prizinde gerilim olması için kontağın açık olması gerekir. Bu konuda arabanızın kullanım kılavuzunu dikkate alın.
- Kullandıktan sonra tüm kablo ve araç ağı bağlantılarını ayırın.



Uyarı

- Gerilim trafosunu yalnızca araç ağı içinde öngörülen 12 V doğru gerilimle (DC) çalıştırın, **asla 24 V DC**'de çalıştırmayın.

4. Devreye alma ve çalıştırma

- Bağlanacak olan cihazın güç sarfiyatının, gerilim trafosunun sürekli yük kapasitesini aşmamasını sağlayın.
- Gerilim trafosunun kapalı olduğundan emin olun.
- Aracınızdaki ilgili yuvaya çakmak fişini takın. Bunu yaparken fişin sağlam oturmasına ve kablolonun kısırlanmaması ya da yük altında gerilmemesine dikkat edin.
- Gerilim trafosunu açın.
- Şimdi elektrikli cihazınızı prize veya USB yuvasına bağlayın.



Uyarı

- Geçiş dirençlerinde gerilim kayıpları oluşabilir. Bunları işlevi kısıtlayabilir ve / veya kontaklarda kıvılcım ve ısı oluşumuna yol açabilir. Bu nedenlerden dolayı, fiş ve yuvalardaki kontakların açık ve temiz olması ve sağlam biçimde oturmalarının sağlanması için dikkat edin.
- Gerilim dönüştürücü tüm elektronik cihazlar için uygun değildir! Buna floresan veya enerji tasarruflu ampuller dahildir. Sorunuz olursa modifiye sinüs gerilimiyle çalıştırılabileceğinden emin olmak için cihazın üreticisine danışın.
- Elektrik motoru olan cihazlar bağlanırken devreye girme sırasında nominal işletimden daha yüksek bir güç sarfiyatı meydana gelebilir. Bundan dolayı gerilim trafosuna aşırı yük gelebilir.
- Gerilim trafosunun 230 Voltluk çıkışına yalnızca BİR tüketici bağlanabilir. Dağıtıcıların veya uzatma kablolarının kullanımına izin verilmemektedir.
- **Cihaza o anda gerek duymuyorsanız ya da aracınızı çalıştırmak istiyorsanız, çakmak fişini aracınızın yuvasından çekip alın.**

5. Koruyucu özellikler ve hata arama



Uyarı

Lütfen aşağıdaki hallerde gerilim trafosunu kesinlikle çalıştırmayın ve hemen bayimize ya da servis departmanımıza başvurun:

- Cihaz sigortası (20 A) değiştikten hemen sonra tekrar atıyor
- Cihaz, bağlantı yuvası, kablo veya çakmak fişi arızalıdır
- Gerilim trafosu bozulmuştur.
- Gerilim trafosu tarafından duman oluşması, koku oluşumu veya alışılmadık sesler durumunda.

6. Teknik Özellikler

	
Bağlantı / Giriş	Çakmak fişi
Giriş gerilim aralığı	DC \approx 12 V
Sürekli çıkış gücü	150 W
En yüksek verim gücü	0,02 saniye için 300W
Bağlantı / Çıkış	Koruyucu kontak ve USB yuvası
Çıkış gerilimleri	230V +/- 10% VAC 50Hz +/- 3Hz DC USB yuvası: 5 V / maks. 2100 mA
Alternatif gerilim (AC) sinyali biçimi	modifiye sinüs gerilimi
Ortam sıcaklığı	0 °C – 40 °C

7. Bakım ve temizlik

- Bu cihazı sadece lüfslü, hafif nemli bir bez ile silin ve agresif temizleyiciler kullanmayın.

8. Garanti reddi

Hama GmbH & Co KG şirketi yanlış kurulum, montaj ve ürünün amacına uygun olarak kullanılmaması durumunda veya kullanım kılavuzu ve/veya güvenlik uyarılarına uyulmaması sonucu oluşan hasarlardan sorumluluk kabul etmez ve bu durumda garanti hakkı kaybolur.

9. Servis ve destek

Ürünle ilgili herhangi bir sorunuz varsa, lütfen HAMA ürün danışmanlığına başvurunuz.

Hotline: +49 9091 502-0 (Alm/İng)

Diğer destek bilgileri için, bkz.: www.hama.com

10. Atık Toplama Bilgileri

Çevre koruma uyarısı:



Avrupa Birliği Direktifi 2012/19/EU ve 2006/66/EU ulusal yasal uygulamalar için de geçerli olduğu tarihten itibaren: Elektrikli ve elektronik cihazlarla piller normal evsel çöpe atılmamalıdır. Tüketiciler için, artık çalışmayan elektrikli ve elektronik cihazları piller, kamuya ait toplama yerlerine veya satın alındıkları yerlere götürülmelidir. Bu konu ile ilgili ayrıntılar ulusal yasalarla düzenlenmektedir. Ürün üzerinde, kullanma kılavuzunda veya ambalajda bulunan bu sembol tüketiciyi bu konuda uyarır. Eski cihazların geri kazanımı, yapıldıkları malzemelerin değerlendirilmesi veya diğer değerlendirme şekilleri ile, çevre korumasına önemli bir katkıda bulunursunuz. Yukarıda adı geçen atık toplama kuralları Almanya'da piller ve aküler için de geçerlidir.

Elemente de comandă și afișaje

1. Comutator pornit / oprit
2. Ieșire AC
3. Intrare DC
4. Siguranță 20 A
5. Racord USB

Vă mulțumim că ați optat pentru un produs Hama. Pentru început vă rugăm să vă lăsați puțin timp și să citiți complet următoarele instrucțiuni și indicații. Vă rugăm să păstrați manualul de utilizare la loc sigur pentru o consultare ulterioară în caz de nevoie. În caz de instruire a aparatului vă rugăm să predați și acest manual noului proprietar.

1. Explicarea simbolurilor de avertizare și indicații



Avertizare

Se folosește la marcarea instrucțiunilor de siguranță sau la concentrarea atenției în caz de pericol și riscuri mari.



Instrucțiune

Se folosește pentru marcarea informațiilor și instrucțiunilor importante.

2. Conținutul pachetului

- Inversor autovehicule
- Acest manual de utilizare

3. Instrucțiuni de siguranță

- Folosiți produsul numai în scopul pentru care a fost conceput.
- Nu exploatați produsul în afara limitelor de putere indicate în datele tehnice.
- Protejați produsul de impurități, umiditate, supraîncălzire și utilizați-l numai în mediu uscat.
- Nu îndoiți și nu striviți cablul.
- Nu lăsați produsul să cadă și nu îl supuneți trepidațiilor puternice.
- Pentru scoaterea din priză trageți de ștecher și niciodată de cablu.
- Acest aparat, ca de altfel toată aparatura electronică, nu are ce căuta în mâinile copiilor!
- Reciclarea materialului pachetului se execută conform normelor locale de salubritate în vigoare.
- Nu executați modificări la aparat. În acest fel pierdeți orice drept la garanție.
- La folosirea produsului trebuie respectate regulamentele și legile locale valabile traficului rutier.
- Vă rugăm să țineți seama ca nici un component precum aribag-ul, componentele de siguranță, elementele de comandă, instrumentele sau vizibilitatea să fie acoperite sau reduse.



Instrucțiune

- La unele tipuri de vehicule, pentru ca tensiunea de 12 V să fie prezentă la priză aprinderea trebuie să fie conectată. În acest sens vă rugăm să respectați instrucțiunile de utilizare ale vehiculului.
- După utilizare întrerupeți toate contactele cablurilor și rețelei de bord.



Avertizare

- Utilizați transformatorul de tensiune numai la rețelele de bord prevăzute cu 12 V curent continuu (DC), **niciodată la 24 V DC.**

4. Punere în funcțiune și utilizare

- Puterea absorbită de aparatul de conectat nu trebuie să depășească sarcina permanentă admisibilă a transformatorului de tensiune.
- Transformatorul de tensiune este deconectat.
- Introduceți fișa brichetei auto în racordul corespunzător. Fișa trebuie să fie fixată ferm și cablul să nu fie strivit sau să stea sub forțe de tracțiune.
- Porniți transformatorul de tensiune.
- Conectați aparatul electric la priză sau racordul USB.



Avertizare

- La rezistențele de contact pot apărea pierderi de tensiune. Acestea pot duce la funcționării și / sau să ducă la formarea de scântei și căldură la contacte. Contactele la fișe și racorduri trebuie să fie albe, curate și fixate ferm.
- Convertorul de tensiune nu este adecvat pentru alimentarea tuturor aparatelor electronice! Printre acestea se numără de ex. lămpile fluorescente sau becurile economice. În caz de incertitudine, vă rugăm să consultați fabricantul aparatului pentru a vă asigura dacă este posibilă funcționarea la o tensiune sinusoidală modificată.
- La conectarea de aparate cu motor electric demararea lor poate duce la un consum de putere mai înalt decât în funcționarea nominală. Transformatorul de tensiune poate fi suprasolicitat.
- La ieșirea de 230 V a convertorului de tensiune este permis să se conecteze doar UN consumator. Nu se acceptă utilizarea distribuitorilor sau a cablurilor prelungitoare.
- **Dacă nu folosiți aparatul momentan sau porniți autovehiculul, scoateți fișa brichetei din racordul auto.**

5. Criterii de protecție și eliminarea erorilor



Avertizare

În următoarele cazuri nu utilizați transformatorul de tensiune în continuare și adresați-vă imediat comerciantului sau departamentului nostru de service:

- Siguranța aparatului (20 A) declanșează imediat după înlocuire.
- Carcasa, fișa de racordare, cablul sau fișa brichetei sunt deteriorate.
- Transformatorul de tensiune este defect.
- La apariția fumului, mirosurilor sau zgomotelor neobișnuite la transformator.

6. Date tehnice

	
Racord / Intraire	Fișa brichetei
Interval tensiune intrare	DC \approx 12 V
Putere continuă ieșire	150 W
Putere maximă de vârf	300W pentru 0,02 secunde
Racord / Ieșire	Contact de protecție și racord USB
Tensiuni de ieșire	230V +/- 10% VAC 50Hz +/- 3Hz Fișă DC USB : 5 V / max. 2100 mA
Forma semnalului curent alternativ (AC)	Tensiune sinusoidală modificată
Temperatura mediului înconjurător	0 °C – 40 °C

7. Întreținere și revizie

- Curățați acest produs numai cu o cârpă fără scame, puțin umedă și nu folosiți detergenți agresivi. Aveți grijă să nu intre apă în produs.

8. Excludere de garanție

Hama GmbH & Co KG nu își asumă nici o răspundere sau garanție pentru pagube cauzate de montarea, instalarea sau folosirea necorespunzătoare a produsului sau nerespectarea instrucțiunilor de folosire sau/și a instrucțiunilor de siguranță.

9. Service și suport

Dacă aveți întrebări adresați-vă la Hama consultanță privind produsul.

Hotline: +49 9091 502-0 (Ger./Ang.)

Alte informații de suport găsiți aici:

www.hama.com

10. Informații pentru reciclare

Instrucțiuni pentru protecția mediului înconjurător:



Din momentul aplicării directivelor europene 2012/19/EU și 2006/66/EU în dreptul național sunt valabile următoarele:

Aparatele electrice și electronice nu pot fi salubrizate cu gunoii menajer. Consumatorul este obligat conform legii să predea aparatele electrice și electronice la sfârșitul duratei de utilizare la locurile de colectare publice sau înapoi de unde au fost cumpărate.

Detaliile sunt reglementate de către legislația țării respective. Simbolul de pe produs, în instrucțiunile de utilizare sau pe ambalaj indică aceste reglementări. Prin reciclarea, revalorificarea materialelor sau alte forme de valorificare a aparatelor scoase din uz aduceți o contribuție importantă la protecția mediului nostru înconjurător.

Manöverelement och indikeringar

1. Strömbrytare
2. AC-utgång
3. DC-ingång
4. Säkring 20 A
5. USB-uttag

Tack för att du valt att köpa en Hama produkt.

Ta dig tid och läs först igenom de följande anvisningarna och hänvisningarna helt och hållet. Förvara sedan den här bruksanvisningen på en säker plats för att kunna titta i den när det behövs. Om du gör dig av med apparaten ska du lämna bruksanvisningen till den nya ägaren.

1. Förklaring av varningssymboler och hänvisningar



Varning

Används för att markera säkerhetsanvisningar eller för att rikta uppmärksamheten mot speciella faror och risker.



Hänvisning

Används för att markera ytterligare information eller viktiga hänvisningar.

2. Förpackningens innehåll

- Bilinverterare
- denna bruksanvisning

3. Säkerhetsanvisningar

- Använd bara produkten till det som den är avsedd för.
- Använd inte produkten utöver de effektgränser som anges i den tekniska datan.
- Skydda produkten mot smuts, fukt och överhettning och använd den bara i inomhusmiljöer.
- Böj och kläm inte kabeln.
- Tappa inte produkten och utsätt den inte för kraftiga vibrationer.
- Dra direkt i kontakten när kabeln ska tas bort, aldrig i kabeln.
- Precis som alla elektriska apparater ska även denna förvaras utom räckhåll för barn!
- Kassera förpackningsmaterialet direkt enligt lokalt gällande kasseringsregler.
- Förändra ingenting på produkten. Då förlorar du alla garantianspråk.
- Beakta de gällande, lokala föreskrifterna och lagarna för vägtrafik när produkten används.
- Tänk på att inga komponenter är övertäckta eller begränsade, som airbagen, säkerhetsområden, manöverelement, instrument, etc. eller sikten.



Hänvisning

- Hos en del fordonmodeller måste tändningen vara påslagen för att spänningen ska vara ansluten till 12 V-biluttaget. Se bilens instruktionsbok.
- Koppla bort alla kabel- och elsystemanslutningar efter användningen.



Varning

- Använd bara spänningstransformatorn på avsedda elsystem med 12 V likspänning (DV), **aldrig på 24 V DC.**

4. Idrifttagning och användning

- Säkerställ att effektupptagningen hos enheten som ansluts inte överstiger spänningstransformatorns tillåtna kontinuerliga belastning.
- Kontrollera att spänningsomvandlaren är avstängd.
- Stoppa in cigarettändarkontakten i motsvarande uttag på ditt fordon. Se till att kontakten sitter ordentligt fast och att kabeln inte är inklämd eller spänd.
- Slå på spänningstransformatorn igen.
- Anslut nu din elektriska enhet till uttaget eller USB-uttaget.



Varning

- På övergångsmotstånd kan spänningsförluster uppstå. Dessa kan påverka funktionen och/eller orsaka gnistbildning och värmeutveckling på kontakterna. Se därför till att kontakterna på stickproppar och uttag är blanka och rena och att de sitter ordentligt.
- Spänningsomvandlaren lämpar sig inte för strömförsörjning av alla elektroniska apparater! Till dessa hör t.ex. lysrörs- eller lågenergilampor. Kontrollera vid tveksamheter med tillverkaren av apparaten om drift med modifierad sinusspänning är möjlig.
- Vid anslutning av enheter med elmotor kan en högre effektupptagning uppstå vid start än vid normal drift. Det kan leda till att spänningstransformatorn överbelastas.
- Endast EN förbrukare får anslutas till spänningstransformatorns 230 V-utgång. Användning av förgreningar eller förlängningskablar är inte tillåtet.
- **Dra ut cigarettändarkontakten ur uttaget på fordonet om du inte behöver enheten under en tid eller om du vill starta fordonet.**

5. Skyddsegenskaper och felsökning



Varning

I följande fall bör du omedelbart sluta att använda spänningstransformatorn och omgående kontakta ditt försäljningsställe eller vår serviceavdelning:

- Enhetens säkring (20 A) löser ut på nytt direkt efter byte
- Käpa, anslutningsuttag, kabel eller cigarettändarkontakt är skadade
- Spänningstransformatorn är defekt.
- Om rökutveckling, lukt eller ovanliga ljud uppstår från spänningstransformatorn.

6. Tekniska data

	
Anslutning / Ingång	Cigarettändarkontakt
Inspänning	DC \approx 12 V
Kontinuerlig utgångseffekt	150 W
Utmärkt utgångseffekt	300 W i 0,02 sekunder
Anslutning / Utgång	Skyddskontakt och USB-uttag
Utgångsspänningar	230V +/- 10% VAC 50Hz +/- 3Hz DC USB-uttag: 5 V / max. 500 mA
Signaltyp växelspänning (AC)	modifierad sinusspänning
Omgivningstemperatur	0 °C – 40 °C

7. Service och skötsel

- Använd bara en luddfri, lätt fuktad trasa till produktens rengöring och använd inga aggressiva rengöringsmedel.

8. Garantifriskrivning

Hama GmbH & Co KG övertar ingen form av ansvar eller garanti för skador som beror på olämplig installation, montering och olämplig produktanvändning eller på att bruksanvisningen och/eller säkerhetskänslighetsanvisningarna inte följs.

9. Service och support

Kontakta Hama produktrådgivning om du har frågor om produkten.

Hotline: +49 9091 502-0 (ty/eng)

Du hittar mer support-information här:

www.hama.com

10. Kasseringshänvisningar

Not om miljöskydd:



Efter implementeringen av EU direktiv 2012/19/EU och 2006/66/EU i den nationella lagstiftningen, gäller följande: Elektriska och elektroniska apparater samt batterier får inte kastas i hushållssoporna.

Konsumenterna är skyldiga att återlämna elektriska och elektroniska apparater samt batterier vid slutet av dess livslängd till, för detta ändamål, offentliga uppsamlingsplatser. Detaljer för detta definieras via den nationella lagstiftningen i respektive land. Denna symbol på produkten, instruktionsmanualen eller på förpackningen indikerar att produkten innefattas av denna bestämmelse. Genom återvinning och återanvändning av material/batterier bidrar du till att skydda miljön och din omgivning.

Hallintalaitteet ja näytöt

1. Virtakytin
2. AC-lähtö
3. DC-tulo
4. Sulake 20 A
5. USB-portti

Suurkiitos, että valitsit Hama-tuotteen.

Varaa aikaa ja lue seuraavat ohjeet ensin kokonaan läpi. Säilytä sen jälkeen tämä käyttöohje varmassa paikassa, jotta voit tarvittaessa tarkistaa siitä eri asioita. Jos luovut laitteesta, anna tämä käyttöohje sen mukana uudelle omistajalle.

1. Varoitusten ja ohjeiden selitykset



Varoitus

Wird verwendet, um Sicherheitshinweise zu kennzeichnen oder um Aufmerksamkeit auf besondere Gefahren und Risiken zu lenken.



Ohje

Wird verwendet, um zusätzlich Informationen oder wichtige Hinweise zu kennzeichnen.

2. Pakkauksen sisältö

- Ajoneuvojännitteenmuunnin
- Tämä käyttöohje

3. Turvaohjeet

- Käytä tuotetta ainoastaan ohjeiden mukaiseen tarkoitukseen.
- Älä käytä tuotetta sen teknisissä tiedoissa ilmoitettujen suorituskäyttöalueiden ulkopuolella.
- Suojaa tuote iltalta, kosteudelta ja ylikuumentumiselta ja käytä tuotetta vain kuivassa ympäristössä.
- Älä taita johtoa aläkä aseta sitä puristuksiin.
- Älä päästä laitetta putoamaan, aläkä altista sitä voimakkaalle tärinälle.
- Irrota sähköjohto aina vetämällä pistokkeesta, ei koskaan johdosta.
- Tämä laite kuten muutkaan sähkölaitteet eivät kuulu lasten käsiin!
- Hävitä pakkausmateriaalit heti paikallisten jätehuoltomääräysten mukaisesti.
- Älä tee muutoksia laitteeseen. Muutosten tekeminen aiheuttaa takuun raukeamisen.
- Huomioi tuotetta käytäessäsi tieliikennettä koskevat paikalliset lait ja ohjeet.
- kuten turvatyynyä, turva-alueita, käyttöelementtejä, instrumentteja jne., tai näkyvyyttä ei saa peittää eikä rajoittaa.



Ohje

- Joissakin ajoneuvotyypeissä virran on oltava päällä, jotta 12 V:n autopistorasiaan tulee jännitetty. Katso ohjeita ajoneuvosi käyttöohjeesta.
- Irrota käytön jälkeen kaikki johtoliitännät ja liitännät ajoneuvon sähköjärjestelmästä.



Varoitus

- Käytä jännitemuunninta vain 12 V (DC) -sähköjärjestelmässä, **ei koskaan 24 V DC -järjestelmässä.**

4. Käyttöönotto ja käyttö

- Varmista, että liitettävän laitteen virrankulutus ei ylitä jännitteenmuuttimen jatkuvaa sallittua kuormitusta.
- Varmista, että jännitteenmuunnin on kytketty pois päältä.
- Kytke tupakansytytinpistoke sille tarkoitettuun pistorasiaan autossa. Varmista, että pistoke on työnnetty tiukasti paikalleen ja että kaapelit eivät jää puristuksiin tai vetoon.
- Kytke jännitteenmuunnin päälle.
- Kytke nyt sähkölaite pistorasiaan tai USB-liitäntään.



Varoitus

- Kytkeäntäresistanssi voi aiheuttaa alijännitettä. Tämä voi heikentää laitteen toimintaa ja/tai aiheuttaa kipinöitä ja liittimien kuumentumista. Varmista siis, että liittimet ja pistokkeet ovat paljaita ja puhtaita, ja että ne ovat varmasti tiukasti kiinni.
- Jännitemuunnin ei sovellu kaikkien sähköisten laitteiden syöttöön! Niitä ovat esim. loisteputket tai energiansäästölamput. Varmista epäselvissä tapauksissa laitteen valmistajalta, onko käyttö modifioidussa sinijännitteessä mahdollista.
- Kun kytket laitteita, joissa on sähkömoottori, voi tehon otto käynnistyksessä olla suurempi kuin käytön aikana. Silloin jännitteenmuunnin voi ylikuormittua.
- Jännitemuunnin 230 V -lähtöön saa liittää vain YHDEN laitteen. Jakajien tai pidennyskaapeleiden käyttö ei ole sallittua.
- **Irrota tupakansytytinpistoke ajoneuvosi pistorasiasta, jos et käytä laitetta tai jos haluat käynnistää ajoneuvosi.**

5. Suojausominaisuudet ja vianmääritys



Varoitus

Seuraavissa tapauksissa älä enää käytä jännitteenmuunninta, vaan ota välittömästi yhteys myyjään tai huoltoomme:

- Laitteen sulake (20 A) palaa uudelleen heti vaihdon jälkeen.
- Kotelo, liitin, kaapeli tai tupakansytytinpistoke on vahingoittunut.
- Jännitteenmuunnin ei toimi.
- Jännitteenmuuttimesta tulee savua, hajua tai epätavallista ääntä.

6. Tekniset tiedot

	
Liitäntä / tulo	Tupakansytyinpistoke
Tulojännite	DC == 12 V
Jatkuva lähtöteho	150 W
Huipputeho	300 W 0,02 sekunnin ajan
Liitäntä / lähtö	Maadoitettu liitäntä ja USB-liitin
Lähtöjännitteet	230V +/- 10% VAC 50Hz +/- 3Hz DC USB -liitäntä: 5 V / maks. 2100 mA
Vaihtojännitteen (AC) signaalimuoto	Modifioitu siniaaltojännite
Ympäristön lämpötila	0 °C – 40 °C

7. Hoito ja huolto

Puhdista tämä tuote ainoastaan nukkaamattomalla, kevyesti kostutetulla liinalla äläkä käytä syövyttäviä puhdistusaineita.

8. Vastuun rajoitus

Hama GmbH & Co KG ei vastaa millään tavalla vahingoista, jotka johtuvat epäasianmukaisesta asennuksesta tai tuotteen käytöstä tai käyttöohjeen ja/tai turvaohjeiden vastaisesta toiminnasta.

9. Huolto ja tuki

Tuotetta koskevista kysymyksissä pyydämme kääntymään Haman tuoteneuvonnan puoleen.

Tukilinja: +49 9091 502-0 (saksa/englanti)

Lisää tukitietoja on osoitteessa www.hama.com

10. Hävittämisohjeet

Ympäristönsuojelua koskeva ohje:



Siitä lähtien, kun Euroopan unionin direktiivi 2012/19/EU ja 2006/66/EU otetaan käyttöön kansallisessa lainsäädännössä, pätevät seuraavat määräykset: Sähkö- ja elektroniikkalaitteita ja paristoja ei saa hävittää talousjätteen mukana.

Kuluttajalla on lain mukaan velvollisuus toimittaa sähkö- ja elektroniikkalaitteet niiden käyttöänsä päätyttyä niille varattuihin julkisiin keräyspisteisiin tai palauttaa ne myyntipaikkaan. Tähän liittyvistä yksityiskohdista säädetään kulloisenkin osavaltion laissa. Näistä määräyksistä mainitaan myös tuotteen symbolissa, käyttöohjeessa tai pakkauksessa. Uudelleenkäytöllä, materiaalien/paristojen uudelleenkäytöllä tai muilla vanhojen laitteiden uudelleenkäyttötavoilla on tärkeä vaikutus yhteisen ympäristömme suojelussa.

Елементи за обслужване и индикации

1. Превключвател за вкл./изкл.
2. Изход за променлив ток
3. Вход за постоянен ток
4. Предпазител 20 A
5. USB буска

Благодарим Ви, че избрахте продукт Napa. Отделете време и прочетете инструкциите и информацията. Моля, запазете инструкциите на сигурно място за бъдещи справки. Ако продавате устройството, моля, предайте тези инструкции на новия собственик.

1. Обяснение на предупредителните символи и указания**Внимав**

Използват се за обозначаване на указания за безопасност или за насочване на вниманието към особени опасности и рискове.

**Забележка**

Използват се за допълнително обозначаване на информация или важни указания.

2. Съдържание на опаковката

- Преобразувател за автомобил
- това упътване за обслужване

3. Забележки за безопасност

- Използвайте продукта само за предвидената цел.
- Не използвайте продукта извън неговите граници на мощността, посочени в техническите данни.
- Пазете продукта от замърсяване, влага и прегряване и го използвайте само в сухи помещения.
- Не речупвайте и не притискайте кабела.
- Не позволявайте на продукта да пада и не го излагайте на силни вибрации.
- За изключване на кабела дърпайте директно щекера и никога кабела.
- Подробно на всички електрически продукти този продукт не бива да попада в ръцете на деца!
- Изхвърлете опаковъчния материал веднага съгласно действащите на място разпоредби за изхвърляне на отпадъци.
- Не правете промени в уреда. Така ще загубите право на всякакви гаранционни претенции.
- При употреба на продукта в движението по пътищата важат разпоредбите на StVZO.
- Внимавайте никои компоненти като аербег, предпазни зони, елементи за обслужване, инструменти и т. н. или видимостта да не бъдат покрити или ограничени.

**Забележка**

- При някои видове автомобили трябва да е включено подаването на контакт, за да има напрежение в контакта 12 V на автомобила. За целта обърнете внимание на упътването за обслужване на автомобила.
- След употребата прекъснете всички кабели и връзки на бордовата мрежа.

**Внимав**

- Използвайте преобразувателя на напрежение само към предназначения за това бордови мрежи с 12 V постоянен ток (DC), **никога на 24 V постоянен ток.**

4. Въвеждане и експлоатация

- Уверете се, че консумираната мощност на уреда, който свързвате, не превишава капацитета на преобразувателя.
- Уверете се, че преобразувателят на напрежение е изключен.
- Поставете щекера на запалката в съответната буска на автомобила ви. Щекерът трябва да е стабилно фиксиран и кабелът не трябва да е заклещен или да се намира под натоварване на опън.
- Включете преобразувателя на напрежение.
- След това включете вашето електрическо устройство към контакта или към USB буската.

**Внимав**

- При контактните съпротивления може да се образуват загуби на напрежение. Те може да нарушат функцията и/или да доведат до нагорещяване на контактите. Контактите на щекерите и буските трябва да са чисти, без замърсявания и да са стабилно фиксирани.
- Der Spannungswandler ist nicht zur Versorgung aller elektronischen Geräte geeignet! Darunter fallen z.B. Leuchtstoff- oder Energiesparlampen. Bitte vergewissern sie sich im Zweifelsfall beim Hersteller des Gerätes, ob der Betrieb an modifizierter Sinusspannung möglich ist.
- При свързването на устройства с електромотор е възможно при задействане да се стигне до по-висока консумирана мощност, отколкото при номинален режим. По този начин може да се претовари преобразувателя на напрежение.
- Към изхода за напрежение от 230 V на преобразувателя може да се свърже само ЕДИН консуматор. Не се допуска употребата на удължител и разклонители.
- **Издадете щекера на запалката от буската на вашия автомобил, ако в момента не се нуждаете от уреда или искате да стартирате вашия автомобил.**

5. Защитни характеристики и отстраняване на неизправности**Внимав**

В следните случаи задължително преустановете употребата на преобразувателя на напрежение и се обърнете незабавно към вашия търговски представител или нашия сервизен отдел:

- Предпазителът на устройството (20 A) се задейства отново веднага след като бъде сменен.
- Корпусът, буската за свързване, кабелът или щекерът на запалката са повредени.
- Преобразувателят на напрежение е дефектен.
- Ако се появят дим, миризма или необичайни шумове от преобразувателя на напрежение.

6. Технически данни

	
Свързване/Вход	Щекер на запалката
Диапазон на входното напрежение	DC \approx 12 V
Постоянна изходна мощност	150 W
Пикова изходна мощност	300W за 0,02 секунди
Свързване/Изход	Защитен контакт и USB буска
Изходни напрежения	230V +/- 10% VAC 50Hz +/- 3Hz DC USB буска: 5 V/макс. 2100 mA
Вид сигнал на променлив ток (AC)	Модифицирано синусоидално напрежение
Температура на околната среда	0 °C – 40 °C

7. Техническо обслужване и поддръжка

Почиствайте този продукт само с леко навлажнена кърпа, която не пуска власинки, и не използвайте агресивни почистващи препарати.

8. Изключване на гаранция

Хама ГмБХ & Ко. КГ не поема никаква отговорност или гаранция за повреди в резултат на неправилна инсталация, монтаж и неправилна употреба на продукта или неспазване на утъването за обслужване и/или инструкциите за безопасност.

9. Сервиз и съпорт

За въпроси във връзка с продукта се обърни към отдела за консултация за продукти на Хама.

Гореща телефонна линия: +49 9091 502-0 (немски/английски)

Допълнителна информация за съпорт ще намерите тук: www.hama.com

10. Указания за изхвърляне

Указание относно защитата на околната среда:



От момента на прилагането на европейските директиви 2012/19/EU и 2006/66/EO в националното право на съответните страни важи следното: Електрическите и електронните уреди и батериите не бива да се изхвърлят с битовите отпадъци. Потребителят е длъжен по закон да върне електрическите и електронните уреди и батериите в края на тяхната дълготрайност на изградените за целта обществени пунктове за събиране на отпадъци или на търговския обект. Подробностите по въпроса са регламентирани в законодателството на съответната страна. Символът върху продукта, утъването за употреба или опаковката насочва към тези разпоредби. Чрез рециклирането, преработката на материалите или други форми на оползотворяване на старите уреди/батерии вие допринасяте за защитата на нашата околна среда.

hama

**Hama GmbH & Co KG
86652 Monheim / Germany
www.hama.com**

All listed brands are trademarks of the corresponding companies. Errors and omissions excepted, and subject to technical changes. Our general terms of delivery and payment are applied.

00089299_00200013/07.21