

hama®

THE SMART SOLUTION

00
136698

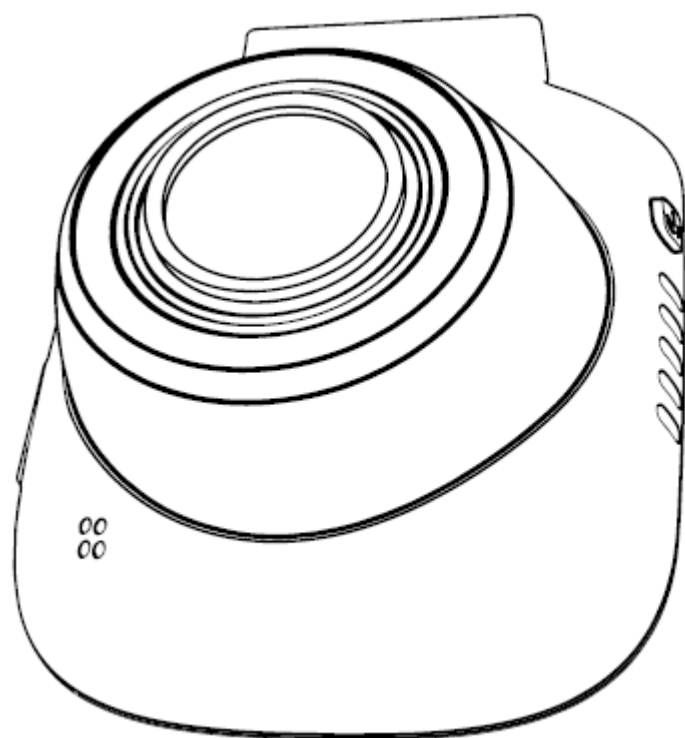

Funkcje i wskazania

A

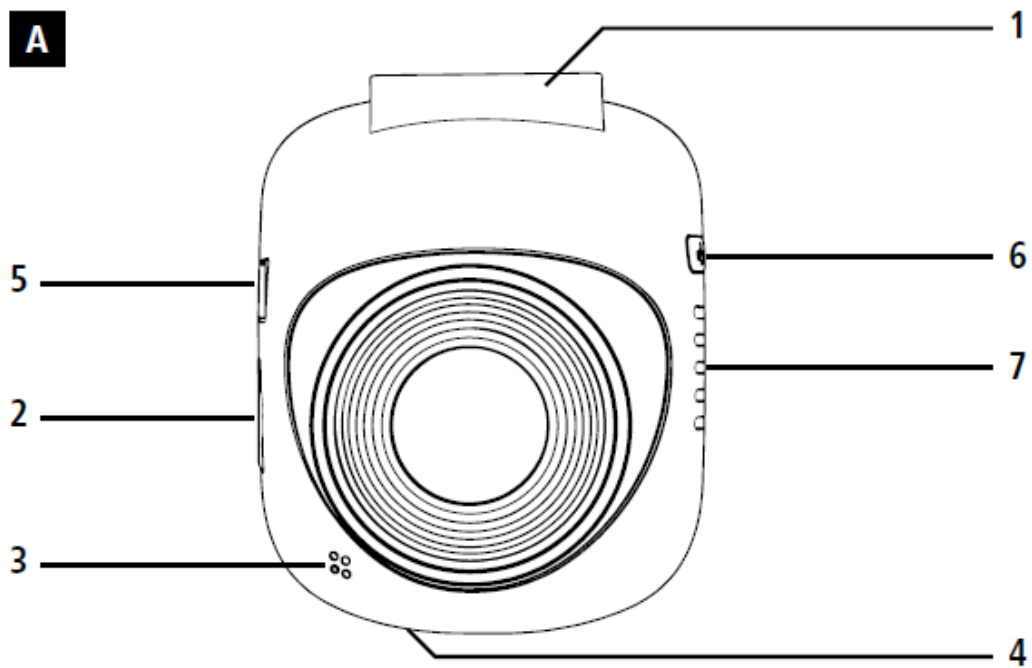

- A 1. Miejsce mocowania uchwyty z przyssawką
- 2. gniazdo kart microSD
- 3. Mikrofon
- 4. Reset
- 5. Gniazdo ładowania mini USB
- 6. Zasilanie ⏻
- 7. Głośnik

B

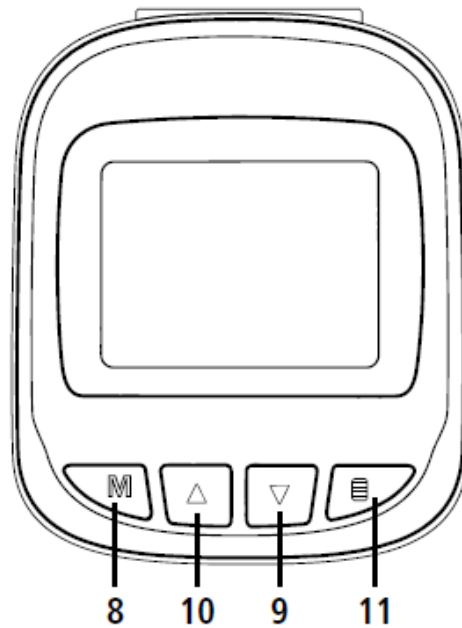

- B 8. Tryb
- 9. Przycisk nawigacji ▼
- 10. Przycisk nawigacji ▲
- 11. OK



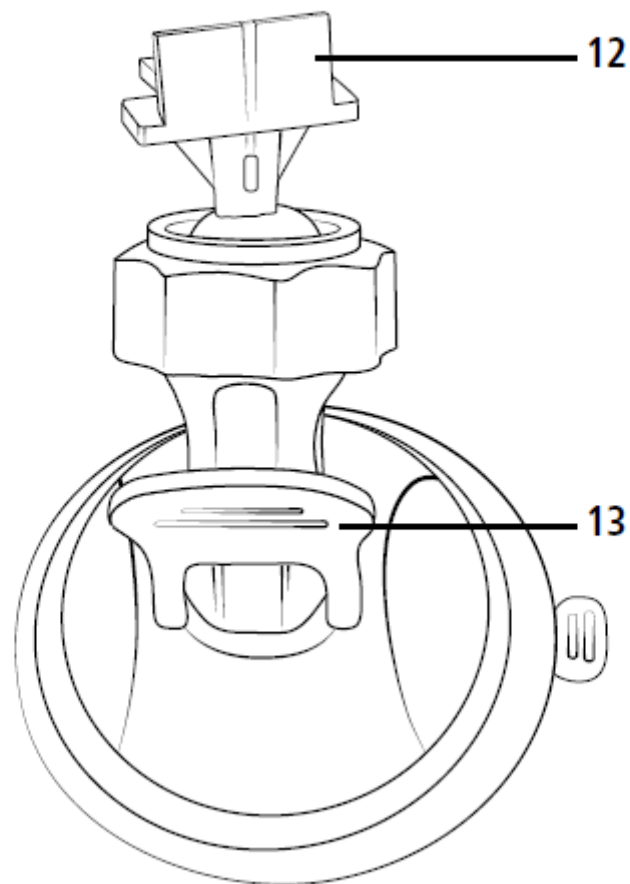

C





C 12. Uchwyt do kamery samochodowej





13. Dźwignia blokująca

Objaśnienie symboli





	Tryb wideo
	Tryb fotograficzny
	Tryb odtwarzania
	Ustawienia ogólne
	Wskaźnik baterii
00:00:XX	Pozostały czas przechowywania

	Kontrast
	Wybrana jakość zdjęć / wideo

Tryb wideo:

	Pętla czasowa
	Czujnik ruchu jest aktywny
	Karta pamięci została rozpoznana
	Karta pamięci nie została rozpoznana
	Trwa nagrywanie

Tryb fotograficzny:

	Balans bieli
	Ciągłe fotografowanie jest włączone
	Karta pamięci została rozpoznana
	Karta pamięci nie została rozpoznana

Dziękujemy za wybór produktu Hama.

Nie spiesz się i przeczytaj uważnie poniższe instrukcje i informacje. Proszę zachować tę instrukcję w bezpiecznym miejscu, aby móc z niej skorzystać w przyszłości. W przypadku sprzedaży urządzenia, prosimy o przekazanie tej instrukcji nowemu właścicielowi.

1. Objaśnienie symboli ostrzegawczych i uwag



Niebezpieczeństwo porażenia prądem

Ten symbol oznacza części produktu znajdujące się pod niebezpiecznym napięciem o mocy wystarczającej, aby stwarzać ryzyko porażenia prądem.



Ostrzeżenie

Ten symbol jest używany do oznaczenia instrukcji bezpieczeństwa lub zwrócenia uwagi na szczególne zagrożenia i ryzyka.



Uwaga

Ten symbol jest używany do wskazania dodatkowych informacji lub ważnych wskazówek.

2. Zawartość opakowania

- Kamera Dashcam 60
- Ładowarka samochodowa mini USB
- Uchwyt z przyssawką
- czytnik kart microSD
- Niniejsza instrukcja obsługi

3. Uwagi dotyczące bezpieczeństwa

- Ten produkt jest przeznaczony wyłącznie do użytku prywatnego, niekomercyjnego.
- Produktu należy używać wyłącznie zgodnie z jego przeznaczeniem.
- Należy chronić produkt przed brudem, wilgocią i przegrzaniem, a także używać go wyłącznie w suchym otoczeniu.
- Nie należy upuszczać produktu ani narażać go na większe wstrząsy.
- Nie należy używać produktu z zasilaniem o parametrach wykraczających poza przedziały wskazane w specyfikacjach.
- Nie należy zginać ani zgniatać kabla.
- Ponieważ bateria jest zintegrowana i nie można jej wyjąć, produkt należy zutylizować w całości. Utylizację należy przeprowadzić zgodnie z wymogami prawnymi.
- W przypadku uszkodzenia urządzenia nie należy go otwierać ani dalej eksploatować.
- Jak w przypadku wszystkich produktów elektrycznych, produkt ten należy przechowywać w miejscu niedostępnym dla dzieci!
- Podczas użytkowania tego produktu należy przestrzegać lokalnych przepisów i regulacji dotyczących ruchu drogowego.
- Należy zwrócić uwagę na to, aby elementy takie jak poduszki powietrzne, strefy bezpieczeństwa, elementy sterujące, przyrządy itp. oraz widoczność nie były zasłaniane lub ograniczane.
- Podczas prowadzenia pojazdu kierowca nie powinien rozpraszać się obsługą produktu. Należy zawsze zwracać uwagę na ruch drogowy i otoczenie.
- Przed rozpoczęciem podróży należy sprawdzić, czy produkt jest bezpiecznie zamontowany.
- Materiał opakowaniowy należy wyrzucić zgodnie z lokalnie obowiązującymi przepisami.
- Produktu nie należy w żaden sposób modyfikować, gdyż unieważni to gwarancję.
- Nie należy wrzucać akumulatora lub produktu do ognia.
- Nie należy manipulować przy bateriach/akumulatorach, ani ich uszkadzać/podgrzewać/demontować.



Niebezpieczeństwo porażenia prądem

- W przypadku uszkodzenia urządzenia nie należy go otwierać ani dalej eksploatować.
- Nie należy używać produktu, jeśli kabel ładowania, kabel adaptera lub kabel zasilający jest uszkodzony.
- Nie należy podejmować prób samodzielnego serwisowania lub naprawy urządzenia. Wszelkie prace serwisowe należy powierzyć wykwalifikowanym specjalistom.

4. Regulacje prawne/ograniczenia w zakresie korzystania z kamer samochodowych



Uwaga

- Informacje o przepisach prawnych zawarte w niniejszej instrukcji dotyczą wyłącznie niemieckich przepisów i ustaw obowiązujących w momencie oddania do druku. Przed użyciem produktu w innych krajach należy dowiedzieć się o obowiązujących przepisach!
- Podczas użytkowania produktu w trasie mogą obowiązywać różne przepisy, w zależności od prawa obowiązującego w danym kraju.
- W niektórych jurysdykcjach korzystanie z kamer samochodowych jest regulowane oddzielnie lub zabronione. Przed stosowaniem kamery samochodowej prosimy zapoznać się z przepisami i wytycznymi.
- Przed instalacją i użytkowaniem produktu należy zwrócić uwagę na obowiązujące przepisy dotyczące ochrony danych.
- Należy przestrzegać obowiązujących przepisów dotyczących zapisywania i przechowywania plików wideo i plików graficznych.

5. Właściwe użytkowanie

- Ten produkt jest przeznaczony wyłącznie do użytku prywatnego, niekomercyjnego.
- Szanuj prawa osobiste i majątkowe innych osób. Nie należy nagrywać innych osób za pomocą kamery.
- Podczas nagrywania należy przestrzegać prawa osób do własnego wizerunku i wypowiedzi.
- Jeśli produkt nie będzie używany przez dłuższy czas, należy go zdjąć z przedniej szyby, aby uniknąć uszkodzeń spowodowanych nasłonecznieniem i wysoką temperaturą.

6. Rozpoczęcie pracy



Ostrzeżenie – niebezpieczeństwo obrażeń!

- Podczas użytkowania tego produktu należy przestrzegać lokalnych przepisów i regulacji dotyczących ruchu drogowego.
- Należy zwrócić uwagę, aby elementy takie jak poduszki powietrzne, obszary bezpieczeństwa, elementy sterujące, przyrządy itp. oraz widoczność nie były zablokowane lub ograniczone.
- Podczas prowadzenia pojazdu kierowca nie powinien rozpraszać się obsługą produktu. Należy zwracać uwagę na otaczający ruch drogowy i otoczenie.



Uwaga

- Przed montażem uchwytu należy sprawdzić możliwości instalacji w pojeździe. W razie wątpliwości należy zapoznać się z instrukcją obsługi pojazdu lub skontaktować się z jego producentem.
- Nigdy nie używaj siły podczas używania produktu lub podczas instalacji.
- Przed rozpoczęciem podróży należy sprawdzić, czy produkt jest bezpiecznie zamontowany.

6.1 Montaż uchwytu z przyssawką

- Zdejmij folię ochronną z przyssawki.
- Otwórz dźwignię blokującą (13) ssawki.
- Umieść uchwyt z przyssawką na czystej, równej powierzchni (np. szybie).
- Lekko dociśnij uchwyt do żądanej powierzchni montażowej i zamknij dźwignię blokującą (13) w celu zamocowania uchwytu.
- Po montażu zawsze należy sprawdzić, czy przyssawka jest pewnie zamocowana.
- Aby zdjąć ssawkę z powierzchni, należy otworzyć dźwignię blokującą. Następnie delikatnie pociągnij za klapkę, aby całkowicie zwolnić przyssawkę.

6.2 Ustawianie kąta i pochylenia

Kąt widzenia i nachylenie uchwytu można płynnie regulować za pomocą głowicy kulowej.

- Kąt i pochylenie należy zawsze ustawiać bez włożonego urządzenia końcowego.
- Poluzuj śrubę mocującą głowicy kulowej.
- Ustaw kąt i pochylenie zgodnie z życzeniem i dokręć śrubę mocującą.

6.3 Wkładanie i wyjmowanie kamery



Uwaga

Stale sprawdzaj, czy uchwyt przyssawki jest pewnie osadzony, a kamera pewnie się trzyma.

- Wsuń kamerę w uchwyt (12) przyssawki.
- Wyciągnij kamerę z uchwytu, ostrożnie poruszając nią na boki.

7. Działanie

7.1. Podłączenie do instalacji elektrycznej pojazdu



Ostrzeżenie – akumulator wielokrotnego ładowania

- Do ładowania należy używać wyłącznie odpowiednich urządzeń ładujących ze złączem USB.
- Nie należy używać uszkodzonych urządzeń ładujących lub złączy USB i nie próbować ich samodzielnie naprawiać.
- Nie należy przeładowywać produktu ani dopuszczać do całkowitego rozładowania baterii.
- Unikaj przechowywania, ładowania lub używania urządzenia w ekstremalnych temperaturach i przy bardzo niskim ciśnieniu atmosferycznym (na przykład na dużych wysokościach).
- W przypadku przechowywania przez dłuższy czas, akumulatory powinny być regularnie ładowane (przynajmniej co trzy miesiące).
- Podłącz dołączony kabel ładowania mini USB do gniazda ładowania mini USB (5) w kamerze i do gniazda w instalacji elektrycznej pojazdu.

- Kamera włącza się automatycznie po uruchomieniu silnika.



Uwaga – pojemność baterii

Akumulator ma ograniczony czas działania do około 2-3 minut. Ta funkcja buforu jest używana np. do kontynuacji czasu nagrywania. Dłuższa praca jest możliwa tylko z podłączonym adapterem samochodowym.



Uwaga – stała praca na akumulatorze

Urządzenie nie jest przeznaczone do ciągłej pracy na akumulatorze. Może to prowadzić do jego nieodwracalnego uszkodzenia.

7.2. Włączanie/wyłączanie



Uwaga – automatyczne włączanie/wyłączanie

Jeśli kamera jest podłączona do źródła zasilania za pomocą ładowarki samochodowej, automatycznie włącza się/wyłącza po uruchomieniu/zgaszeniu silnika.



Uwaga – akumulator samochodowy

W niektórych pojazdach może się zdarzyć, że zasilanie będzie kontynuowane nawet po wyłączeniu zapłonu.

W takim przypadku należy ręcznie wyłączyć kamerę, aby chronić akumulator samochodu przed wyładowaniem.

Naciśnij i przytrzymaj przycisk Zasilanie [] (6) przez około 3 sekundy, aby ręcznie włączyć/wyłączyć kamerę.

7.3. Wkładanie karty microSD

- Włóż kartę microSD do gniazda karty microSD (2) w kamerze.
- Na wyświetlaczu wyświetlane będzie .



Uwaga – karta pamięci pełna

Gdy pamięć karty microSD zostanie zapełniona, najstarsze nagranie wideo zostanie nadpisane.

8. Tryby

8.1 Tryb wideo



- Po włączeniu, aparat znajduje się w trybie pracy wideo.  pojawi się przy lewej górnej krawędzi ekranu.
- Alternatywnie, włącz tryb Wideo, naciskając kilkakrotnie przycisk [MODE] (8).
- Naciśnij przycisk [OK] (11), aby zatrzymać/uruchomić nagrywanie wideo.
- Czas trwania nagrania jest wyświetlany przy lewej górnej krawędzi ekranu.

8.2 Tryb fotograficzny



- Naciśnij kilkakrotnie przycisk [MODE] (8), aby aktywować tryb fotograficzny.  pojawi się przy lewej górnej krawędzi ekranu.
- Naciśnij przycisk [OK] (11), aby zrobić zdjęcie.

8.3 Tryb odtwarzania



- Naciśnij kilkakrotnie przycisk [MODE] (8), aby aktywować tryb odtwarzania.  pojawi się przy lewej górnej krawędzi ekranu.
- Użyj przycisków nawigacyjnych [▼] (9) / [▲] (10), aby wybrać plik, który chcesz odtworzyć.
- Potwierdź wybór, naciskając przycisk [OK] (11).
- Aby zacząć odtwarzać wideo, naciśnij przycisk [OK] (11).
- Aby usunąć plik wideo, naciśnij i przytrzymaj przycisk [MODE] (8) przez około 3 sekundy.
- Potwierdź kolejne pytanie za pomocą opcji **Usuń**.
- Aby zabezpieczyć plik wideo przed usunięciem, naciśnij i przytrzymaj przycisk [MODE] (8) przez około 3 sekundy.
- Potwierdź kolejne pytanie za pomocą opcji **Chroń wideo**.

9. Ustawienia

9.1 Ustawienia trybu wideo

- Przejdź na tryb wideo zgodnie z opisem w rozdziale **8.1 Tryb wideo**.
- Aby wejść do ustawień wideo, naciśnij i przytrzymaj przycisk [MODE] (8) przez około 3 sekundy.
-  jest wyświetlane przy prawej górnej krawędzi ekranu.
- Użyj przycisków nawigacyjnych [▼] (9) / [▲] (10), aby poruszać się po menu.
- Potwierdź wybór, naciskając przycisk [OK] (11).

9.1.1 Rozdzielczość



Wybierz żądaną rozdzielczość (**1080P 1440X1080/ 720P 1280X720/WVGA 848X480**) nagrywanego obrazu wideo

- Przejdź do pozycji menu **Rozdzielczość** i potwierdź wybór, naciskając przycisk [OK] (11). Otworzy się nowe okno podsumowujące.
- Użyj przycisków nawigacyjnych [▼] (9) / [▲] (10), aby wybrać żądane ustawienie.
- Potwierdź wybór, naciskając przycisk [OK] (11).

9.1.2 Funkcja pętli



Wybierz przedział czasowy (**1/2/3/5 minut**), po którym ma się rozpocząć nowy zapis wideo. Wybierz **Wyłącz**, aby wyłączyć tę funkcję. Teraz będzie tworzony tylko jeden plik.

- Przejdź do pozycji menu **Pętla** i potwierdź wybór, naciskając przycisk [OK] (11). Otworzy się nowe okno podsumowujące.
- Użyj przycisków nawigacyjnych [▼] (9) / [▲] (10), aby wybrać żądane ustawienie.
- Potwierdź wybór, naciskając przycisk [OK] (11).
- Na wyświetlaczu wideo wyświetlane będzie .

9.1.3 Kontrast



Regulacja kontrastu w celu poprawy jakości nagrań wideo (**-2 do +2**).

- Przejdź do pozycji **Kontrast** i potwierdź wybór, naciskając przycisk **[OK]** (11). Otworzy się nowe okno podsumowujące.
- Użyj przycisków nawigacyjnych **[▼]** (9) / **[▲]** (10), aby wybrać żądane ustawienie.
- Potwierdź wybór, naciskając przycisk **[OK]** (11).
- Na wyświetlaczu wideo wyświetlane będzie .



9.1.4 Detekcja ruchu

Przy włączonej funkcji wykrywania ruchu nagrywanie wideo będzie uruchamiane automatycznie, gdy kamera wykryje wibracje (np. w razie wypadku).

- Przejdź do pozycji menu **Detekcja ruchu** i potwierdź wybór przyciskiem **[OK]** (11). Otworzy się nowe okno podsumowujące.
- Użyj przycisków nawigacyjnych **[▼]** (9) / **[▲]** (10), aby wybrać żądane ustawienie.
- Potwierdź wybór, naciskając przycisk **[OK]** (11).
- Na wyświetlaczu wideo wyświetlane będzie .



9.1.5 Znak wodny

Po włączeniu tego trybu do każdego pliku wideo dodawany jest znacznik czasu oraz data.

- Przejdź do pozycji menu **Znak wodny** i potwierdź wybór, naciskając przycisk **[OK]** (11). Otworzy się nowe okno podsumowujące.
- Użyj przycisków nawigacyjnych **[▼]** (9) / **[▲]** (10), aby wybrać żądane ustawienie.
- Potwierdź wybór, naciskając przycisk **[OK]** (11).



9.1.6 Nagrywanie dźwięku

Po włączeniu tego trybu, oprócz wideo nagrywany będzie również dźwięk.

- Przejdź do pozycji **Nagrywanie dźwięku** i potwierdź wybór, naciskając przycisk **[OK]** (11). Otworzy się nowe okno podsumowujące.
- Użyj przycisków nawigacyjnych **[▼]** (9) / **[▲]** (10), aby wybrać żądane ustawienie.
- Potwierdź wybór, naciskając przycisk **[OK]** (11).



9.1.7 Czujnik G

Przy włączonym **czujniku G** plik wideo będzie automatycznie zapisywany w przypadku wystąpienia drgań (np.

w razie wypadku). W tym menu ustawia się czułość czujnika (**2G/ 4G/8G**) na wibracje.

Wybierz **Wyłącz**, aby wyłączyć tę funkcję.

- Przejdź do pozycji menu **Czujnik G** i potwierdź wybór, naciskając przycisk **[OK]** (11). Otworzy się nowe okno podsumowujące.
- Użyj przycisków nawigacyjnych **[▼]** (9) / **[▲]** (10), aby wybrać żądane ustawienie.
- Potwierdź wybór, naciskając przycisk **[OK]** (11).



9.2 Ustawienia trybu fotograficznego

- Przejdź do trybu fotograficznego zgodnie z opisem w rozdziale **8.2 Tryb fotograficzny**.
- Aby wejść do ustawień zdjęć, naciśnij i przytrzymaj przycisk **[MODE]** (8) przez około 3 sekundy.
-  jest wyświetlane przy lewej górnej krawędzi ekranu.
- Użyj przycisków nawigacyjnych **[▼]** (9) / **[▲]** (10), aby poruszać się po menu.
- Potwierdź wybór, naciskając przycisk **[OK]** (11).



9.2.1 Rozdzielczość

Wybierz żadaną rozdzielczość (**VGA - 12 megapikseli**) zapisywanego materiału zdjęciowego.

- Przejdź do pozycji menu **Rozdzielczość** i potwierdź wybór, naciskając przycisk [OK] (11). Otworzy się nowe okno podsumowujące.
- Użyj przycisków nawigacyjnych [▼] (9) / [▲] (10), aby wybrać żądane ustawienie.
- Potwierdź wybór, naciskając przycisk [OK] (11).
- Na wyświetlaczu wyświetlane będzie  .



9.2.2 Fotografowanie w trybie ciągłym

Po włączeniu funkcji **Fotografowania w trybie ciągłym**, w krótkim odstępie czasu zostanie wykonanych pięć zdjęć.

- Przejdź do pozycji menu **Fotografowanie w trybie ciągłym** i potwierdź wybór, naciskając przycisk [OK] (11).
Otworzy się nowe okno przeglądu.
- Użyj przycisków nawigacyjnych [▼] (9) / [▲] (10), aby wybrać żądane ustawienie.
- Potwierdź wybór, naciskając przycisk [OK] (11).
- Na wyświetlaczu wyświetlane będzie  .



9.2.3 Balans bieli

Aby poprawić jakość zdjęć, należy się dostosować do panujących warunków oświetleniowych (**słonecznie, pochmurno, światło wolframowe, światło neonowe**).

Po wybraniu opcji **Auto** aparat automatycznie dostosuje ustawienia do warunków oświetleniowych.

- Przejdź do pozycji menu **Balans bieli** i potwierdź wybór, naciskając przycisk [OK] (11). Otworzy się nowe okno podsumowujące.
- Użyj przycisków nawigacyjnych [▼] (9) / [▲] (10), aby wybrać żądane ustawienie.
- Potwierdź wybór, naciskając przycisk [OK] (11).
- Na wyświetlaczu wyświetlane będzie  .



9.2.4 Kontrast

Popraw jakość zdjęcia poprzez regulację kontrastu (**od -2 do +2**).

- Przejdź do pozycji **Kontrast** i potwierdź wybór, naciskając przycisk [OK] (11). Otworzy się nowe okno podsumowujące.
- Użyj przycisków nawigacyjnych [▼] (9) / [▲] (10), aby wybrać żądane ustawienie.
- Potwierdź wybór, naciskając przycisk [OK] (11).
- Na wyświetlaczu wyświetlane będzie  .



9.2.5 Wyświetlanie zdjęć

Gdy włączone jest wyświetlanie zdjęć, przez krótką chwilę na wyświetlaczu będzie pokazywane wykonane zdjęcie (2/5 sekund).

Nowe zdjęcie można zrobić dopiero po upłynięciu tego czasu.

Wybierz **Wyłącz**, aby wyłączyć tę funkcję.

- Przejdź do pozycji menu **Wyświetlanie obrazu** i potwierdź wybór, naciskając przycisk [OK] (11). Otworzy się nowe okno podsumowujące.

- Użyj przycisków nawigacyjnych [▼] (9) / [▲] (10), aby wybrać żądane ustawienie.
- Potwierdź wybór, naciskając przycisk [OK] (11).



9.2.6 Znak wodny

Po włączeniu tego trybu do każdego pliku zdjęcia dodawany jest znacznik czasu oraz data.

- Przejdź do pozycji menu **Znak wodny** i potwierdź wybór, naciskając przycisk [OK] (11). Otworzy się nowe okno podsumowujące.

- Użyj przycisków nawigacyjnych [▼] (9) / [▲] (10), aby wybrać żądane ustawienie.
- Potwierdź wybór, naciskając przycisk [OK] (11).



9.3 Ustawienia ogólne

- Aby wejść do menu Ustawień aparatu, naciśnij i przytrzymaj przycisk [MODE] (8) przez około 3 sekundy.
- Ewentualnie naciśnij krótko przycisk [MODE] (8) w menu Wideo/Zdjęcia.
-  jest wyświetlane przy lewej górnej krawędzi ekranu.
- Użyj przycisków nawigacyjnych [▼] (9) / [▲] (10), aby poruszać się po menu.
- Potwierdź wybór, naciskając przycisk [OK] (11).



9.3.1 Data/godzina

- Przejdź do pozycji menu **Data/godzina** i potwierdź wybór, naciskając przycisk [OK] (11). Otworzy się nowe okno podsumowujące.
- Za pomocą przycisków nawigacyjnych [▼] (9) / [▲] (10) ustaw rok i potwierdź wprowadzone dane, naciskając przycisk [OK] (11).
- Następnie w ten sam sposób ustaw pozostałe elementy: miesiąc, dzień.
- Potwierdź wybór, naciskając przycisk [MODE] (8).



9.3.2 Wyłączenie po bezczynności

Wybierz przedział czasu (**1 minuta / 3 minuty**), po którym kamera automatycznie wyłączy się, jeśli nie jest używana.

Wybierz **Wyłącz**, aby wyłączyć tę funkcję.

- Przejdź do pozycji menu **Wyłączenie po bezczynności** i potwierdź wybór, naciskając przycisk [OK] (11).

Otworzy się nowe okno przeglądu.

- Użyj przycisków nawigacyjnych [▼] (9) / [▲] (10), aby wybrać żądane ustawienie.
- Potwierdź wybór, naciskając przycisk [OK] (11).



9.3.3 Wygaszacz ekranu

Wybierz przedział czasowy (**3 minuty / 5 minuty / 10 minut**), po którym włączy się wygaszacz ekranu.

Jeśli w tym czasie nie naciśniesz żadnego przycisku, wyświetlacz wyłączy się.

Nagrywanie wideo trwa jednak nadal.

Wybierz **Wyłącz**, aby wyłączyć tę funkcję.

- Przejdź do pozycji menu **Wygaszacz ekranu** i potwierdź wybór, naciskając przycisk [OK] (11).

Otworzy się nowe okno podsumowujące.

- Użyj przycisków nawigacyjnych [▼] (9) / [▲] (10), aby wybrać żądane ustawienie.
- Potwierdź wybór, naciskając przycisk [OK] (11).



9.3.4 Sygnał dźwiękowy

Włączanie/wyłączanie **sygnału dźwiękowego** kamery.

- Przejdź do pozycji menu **Sygnał dźwiękowy** i potwierdź wybór, naciskając przycisk [OK] (11).

Otworzy się nowe okno podsumowujące.

- Użyj przycisków nawigacyjnych [▼] (9) / [▲] (10), aby wybrać żądane ustawienie.
- Potwierdź wybór, naciskając przycisk [OK] (11).



9.3.5 Język

Wybierz język nawigacji w menu.

- Przejdź do pozycji menu **Język** i potwierdź wybór, naciskając przycisk [OK] (11).

Otworzy się nowe okno podsumowujące.

- Użyj przycisków nawigacyjnych [▼] (9) / [▲] (10), aby wybrać żądane ustawienie.
- Potwierdź wybór, naciskając przycisk [OK] (11).



9.3.6 Formatowanie karty pamięci

Usuwanie wszystkie plików znajdujących się na włożonej karcie pamięci.

- Przejdź do pozycji menu **Formatuj kartę pamięci** i potwierdź wybór, naciskając przycisk [OK] (11). Otworzy się nowe okno przeglądu.
- Potwierdź formatowanie, naciskając przycisk [OK] (11).



9.3.7 Ustawienia fabryczne

- Przejdź do pozycji menu **Ustawienia fabryczne** i potwierdź wybór, naciskając przycisk [OK] (11).

Otworzy się nowe okno podsumowujące.

Potwierdź resetowanie, naciskając przycisk [OK] (11).



9.3.8 Wersja

- Przejdź do pozycji menu **Wersja** i potwierdź wybór przyciskiem [OK] (11). Otworzy się nowe okno podsumowujące.

- Wyświetli się aktualna wersja kamery.

10. Korzystanie z zarejestrowanego materiału



Uwaga

Nie wyjmuj karty microSD, gdy kamera jest włączona. Może to spowodować utratę danych lub uszkodzenie urządzenia.

- Wyłącz kamerę zgodnie z opisem w punkcie **7.2 Włączanie/wyłączanie**.
- Wyjmij kartę microSD z aparatu.
- Podłącz kartę microSD do komputera za pomocą czytnika kart SD (w zestawie).
- Przenieś zapisane dane do komputera, aby zwolnić miejsce na karcie pamięci.

11. Funkcja blokady



Uwaga

W razie wypadku należy w pierwszej kolejności udzielić pierwszej pomocy i zapewnić bezpieczeństwo wszystkim osobom biorącym udział w zdarzeniu.





Uwaga

- Przy włączonym **czujniku G** – zgodnie z opisem w punkcie **9.1.7 Czujnik G** – plik wideo jest automatycznie zapisywany, a gdy kamera wykryje wibracje (np. w razie wypadku), nadpisanie tych danych będzie blokowane.
- Jeśli ustawienie czułości czujnika na wibracje jest zbyt niskie, może się zdarzyć, że pomimo wibracji dane nie zostaną zapisane.

Dla pewności zapisz dane ręcznie za pomocą przycisku Save.

Aby mieć pewność, że dane będą trwale zapisane, wykonaj następujące czynności:

- Naciśnij przycisk [**MODE**] (8). Na wyświetlaczu pojawi się .
- Aby wyłączyć aparat, naciśnij i przytrzymaj przycisk Zasilanie [] (6) przez około 3 sekundy.
- Następnie wyjmij kartę microSD z aparatu.



Uwaga

- Po naciśnięciu przycisku Zapisz, filmy zostaną zapisane pod oznaczeniem „LOKXXXXX”.
- Normalne pliki wideo są zapisywane pod oznaczeniem „MOV” i kolejnym numerem.

12. Ustawienia fabryczne

Aby przywrócić domyślne ustawienia fabryczne kamery, należy wykonać następujące czynności:

- Wyłącz kamerę zgodnie z opisem w punkcie **7.2 Włączanie/wyłączanie**.
- Naciśnij i przytrzymaj przycisk [Reset] (4) przez około 3 sekundy, używając ostro zakończonego przedmiotu.
- Alternatywnie, można przywrócić ustawienia fabryczne zgodnie z opisem w Punkcie **9.3.7**

Ustawienia fabryczne.

- Wszystkie wprowadzone ustawienia zostaną usunięte.



Uwaga

- Przywrócenie domyślnych ustawień fabrycznych może rozwiązać niektóre problemy i nieprawidłowe działanie.
- Jednak wszystkie wprowadzone wcześniej ustawienia zostaną trwale usunięte.

13. Pielęgnacja i konserwacja

- Produkt należy czyścić tylko lekko wilgotną, niestrzępiącą się ściereczką; nie należy używać w tym celu agresywnych środków czyszczących.
- Należy uważać, aby do produktu nie dostała się woda.

14. Wyłączenie odpowiedzialności z tytułu gwarancji

Hama GmbH & Co KG nie ponosi odpowiedzialności i nie udziela gwarancji za szkody powstałe w wyniku niewłaściwej instalacji/montażu, niewłaściwego użytkowania produktu lub nieprzestrzegania instrukcji obsługi i/lub wskazówek bezpieczeństwa.

15. Dane techniczne

Maks. rozdzielczość 47 x 58 x 30 mm

Rozmiar ekranu: 1,5"

Maks. rozdzielczość zdjęcia: 12 megapikseli | Video: 1080p

Format danych zdjęcia: JPEG | Video: AVI

Karta pamięci microSD do 32 GB

Zasilanie Wejście: 12 V-24 V  0,5A; Wyjście: 5V  1A; długość kabla: 2 m

Akumulator

Input: 5V  290 mA; Type: 3,7 V / LiPo;

Min. pojemność: 130 mAh/ 0,48 Wh