

OTG Tablet Bag with Integrated Keyboard

OTG-Tablet-Tasche mit integrierter Tastatur

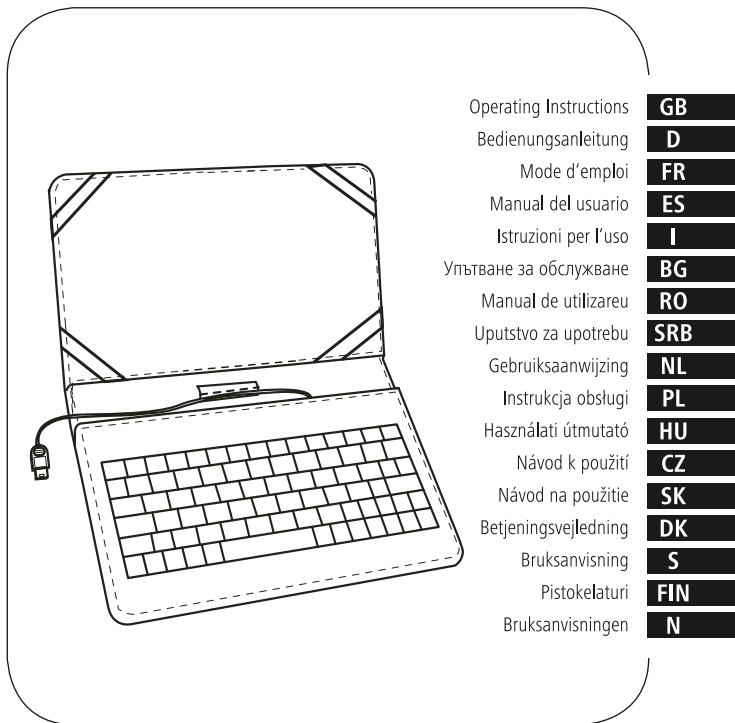

Operating Instructions	GB
Bedienungsanleitung	D
Mode d'emploi	FR
Manual del usuario	ES
Istruzioni per l'uso	I
Упътване за обслужване	BG
Manual de utilizare	RO
Uputstvo za upotrebu	SRB
Gebruiksaanwijzing	NL
Instrukcja obsługi	PL
Használati útmutató	HU
Návod k použití	CZ
Návod na použitie	SK
Betjeningsvejledning	DK
Bruksanvisning	S
Pistokelaturi	FIN
Bruksanvisningen	N

hama[®]

Hama GmbH & Co KG
86652 Monheim / Germany
www.hama.com



00050467/08.15

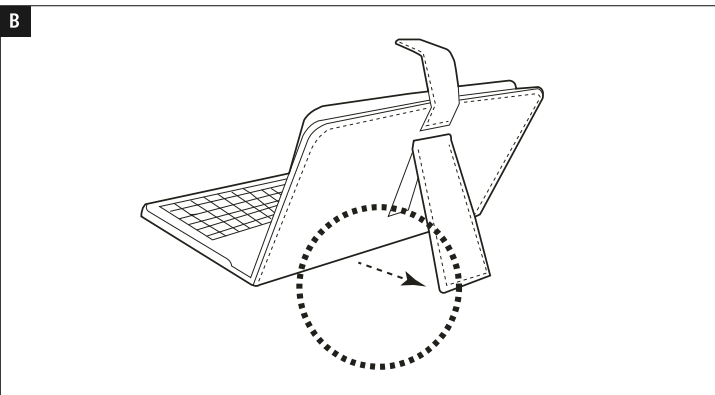
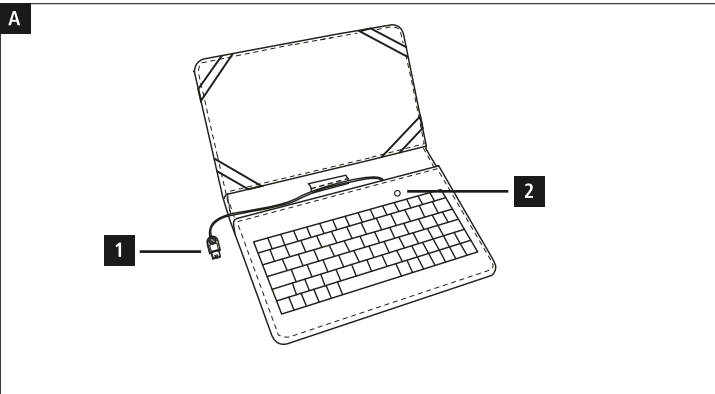

Controls and Displays

1. Micro-USB connector
2. Status LED for caps lock key

Thank you for choosing a Hama product. Take your time and read the following instructions and information completely. Please keep these instructions in a safe place for future reference. If you sell the device, please pass these operating instructions on to the new owner.

1. Explanation of Warning Symbols and Notes

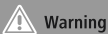

Warning

This symbol is used to indicate safety instructions or to draw your attention to specific hazards and risks.



Note

This symbol is used to indicate additional information or important notes.

2. Package Contents

- OTG tablet case with integrated keyboard
- These operating instructions

3. Safety Instructions

- This product is intended for private, non-commercial use only.
- Protect the product from dirt, moisture and overheating, and only use it in a dry environment.
- Do not use the product in areas where the use of electronic products is not permitted.
- Do not use the product in moist environments and avoid splashes.
- Do not drop the product and do not expose it to any major shocks.
- Dispose of packaging material immediately according to locally applicable regulations.
- Do not modify the product in any way. Doing so voids the warranty.

4. System Requirements

The keyboard is compatible with all OTG-capable tablets running Android operating systems.



Note

- To ensure that the keyboard functions properly, check that the right keyboard layout is set in your device's settings.
- If necessary, change the keyboard layout to match that of your physical keyboard.
- Note that support for certain key functions may vary depending on your device.
- If some keys on the keyboard do not work properly on your device for software reasons, you can run them via the virtual keyboard.
- Please refer to the operating instructions for the device you are using.

5. Operation



Note – Data security

- Many tablet manufacturers save keyboard entries, such as texts and personal data to improve predictive text input.
- When you restart the device, you are generally reminded of this function.
- For data security reasons, it is recommended that you deactivate predictive text input and/or saving of personal data.



Note – Stand function

For optimal handling, fasten your tablet in the protective case and use the integrated stand function.

- To do so, open the case and fold out the integrated base. (B)
- Secure your tablet by inserting it under the rubber bands at the four corners of the case.
- Connect the micro-USB connector (1) to your tablet's micro-USB port.
- Once your tablet detects the keyboard, you can start to use it.

6. Multimedia keys

The multimedia key give you direct access to various applications and functions.

The functions marked in red on the keyboard are activated by pressing the Fn key and the key in question.

Key symbol	Function
	Search mode
	Internet browser
	E-mail
	Music player
	Previous track
	Play/Pause
	Next track
	Decrease Volume
	Increase Volume
	Sound on/off
	Stop (only 50469)
	On/Off (only 50469)
	Contacts
	Calculator
	Calendar
	Lock
	Delete
	Start screen
	Back
	Menu

7. Care and Maintenance

Only clean this product with a slightly damp, lint-free cloth and do not use aggressive cleaning agents. Make sure that water does not get into the product.

8. Warranty Disclaimer

Hama GmbH & Co. KG assumes no liability and provides no warranty for damage resulting from improper installation/mounting, improper use of the product or from failure to observe the operating instructions and/or safety notes.

9. Service and Support

Please contact Hama Product Consulting if you have any questions about this product.
Hotline: +49 9091 502-115 (German/English)
Further support information can be found here:
www.hama.com

10. Specifications

50467	
Dimensions (L x W x H)	23.0 x 14.5 x 3.0 cm
Number of keys	79 incl. 18 media keys
Micro USB charging cable length	30 cm
Power supply	5 V
Power consumption	Max. 120 mA

50468	
Dimensions (L x W x H)	23.0 x 17.3 x 3.5 cm
Number of keys	79 incl. 18 media keys
Micro USB charging cable length	35 cm
Power supply	5 V
Power consumption	Max. 120 mA

50469	
Dimensions (L x W x H)	28.5 x 19.0 x 3.5 cm
Number of keys	82 incl. 18 media keys
Micro USB charging cable length	45 cm
Power supply	5 V
Power consumption	Max. 120 mA

11. Recycling Information

Note on environmental protection:



After the implementation of the European Directive 2002/96/EU and 2006/66/EU in the national legal system, the following applies: Electric and electronic devices as well as batteries must not be disposed of with household waste. Consumers are obliged by law to return electrical and electronic devices as well as batteries at the end of their service lives to the public collecting points set up for this purpose or point of sale. Details to this are defined by the national law of the respective country. This symbol on the product, the instruction manual or the package indicates that a product is subject to these regulations. By recycling, reusing the materials or other forms of utilising old devices/Batteries, you are making an important contribution to protecting our environment.

Bedienungselemente und Anzeigen

1. Micro USB-Stecker
2. Status- LED Feststelltaste

Vielen Dank, dass Sie sich für ein Hama Produkt entschieden haben!
Nehmen Sie sich Zeit und lesen Sie die folgenden Anweisungen und Hinweise zunächst ganz durch. Bewahren Sie diese Bedienungsanleitung anschließend an einem sicheren Ort auf, um bei Bedarf darin nachschlagen zu können.

1. Erklärung von Warnsymbolen und Hinweisen

Warnung

Wird verwendet, um Sicherheitshinweise zu kennzeichnen oder um Aufmerksamkeit auf besondere Gefahren und Risiken zu lenken.

Hinweis

Wird verwendet, um zusätzlich Informationen oder wichtige Hinweise zu kennzeichnen.

2. Packungsinhalt

- OTG-Tablet-Tasche mit integrierter Tastatur
- Diese Bedienungsanleitung

3. Sicherheitshinweise

- Das Produkt ist für den privaten, nicht-gewerblichen Haushaltsgebrauch vorgesehen.
- Schützen Sie das Produkt vor Schmutz, Feuchtigkeit und Überhitzung und verwenden Sie es nur in trockenen Umgebungen.
- Benutzen Sie das Produkt nicht in Bereichen, in denen elektronische Produkte nicht erlaubt sind.
- Verwenden Sie das Produkt nicht in einer feuchten Umgebung und vermeiden Sie Spritzwasser.
- Lassen Sie das Produkt nicht fallen und setzen Sie es keinen heftigen Erschütterungen aus.
- Entsorgen Sie das Verpackungsmaterial sofort gemäß den örtlich gültigen Entsorgungsvorschriften.
- Nehmen Sie keine Veränderungen am Produkt vor. Dadurch verlieren sie jegliche Gewährleistungsansprüche.

4. Systemvoraussetzungen

Die Tastatur ist mit allen Tablets, die OTG-fähig sind und Android Betriebssystem besitzen, kompatibel.

Hinweis

- Stellen Sie für eine ordnungsgemäße Funktion der Tastatur sicher, dass in den Einstellungen Ihres Endgerätes das richtige Tastaturlayout aktiviert ist.
- Ggf. aktivieren Sie hierzu das richtige Tastaturlayout Ihrer physischen Tastatur.
- Beachten Sie, dass die Unterstützung einiger Tastenfunktionen von Ihrem Endgerät abhängig ist.
- Funktionieren auf Ihrem Endgerät softwarebedingt einige Tasten der Tastatur nicht ordnungsgemäß, können Sie diese über die virtuelle Tastatur ausführen.
- Beachten Sie dazu die Bedienungsanleitung Ihres verwendeten Endgerätes.

5. Betrieb



Hinweis – Datensicherheit

- Es ist bei vielen Tablet Herstellern üblich, dass Tastatureingaben, wie Texte und persönliche Daten, gespeichert werden, um die Textvorhersage zu verbessern.
- Bei einem Neustart des Endgerätes werden Sie i.d.R. auf diese Funktion hingewiesen.
- Es ist empfehlenswert aus Gründen der Datensicherheit in den Tastatureinstellungen die Texterkennung bzw. das Speichern von personalisierten Daten zu deaktivieren.



Hinweis – Standfunktion

Zur optimalen Handhabung befestigen Sie Ihr Tablet in der Schutzhülle und benutzen die integrierte Standfunktion.

- Öffnen Sie hierzu die Schutzhülle und klappen Sie den integrierten Standfuß auf. (B)
- Befestigen Sie Ihr Tablet, indem Sie es unter die Gummibänder an den vier Ecken der Schutzhülle einschieben.
- Schließen Sie den Micro USB-Stecker (1) an die Micro USB-Buchse Ihres Tablets an.
- Sobald die Tastatur von Ihrem Tablet erkannt wird, können Sie diese verwenden.

6. Multimedia-Tasten

Die Multimedia-Taten ermöglichen einen direkten Schnellzugriff auf unterschiedliche Anwendungen und Funktionen.

Die auf der Tastatur rot markierten Funktionen werden durch die Tasten-Kombination von Fn und der jeweiligen Taste aktiviert.

Tastensymbol	Funktion
	Suchmodus
	Internetbrowser
	Email
	Musicplayer
	Titel zurück
	Play/Pause
	Titel vor
	Lautstärke leiser
	Lautstärke lauter
	Ton an/aus
	Stopp (nur 50469)
	An/Aus (nur 50469)
	Kontakte
	Rechner
	Kalender
	Lock
	Entfernen
	Startbildschirm
	Zurück
	Menü

7. Wartung und Pflege

Reinigen Sie dieses Produkt nur mit einem fusselfreien, leicht feuchten Tuch und verwenden Sie keine aggressiven Reiniger. Achten Sie darauf, dass kein Wasser in das Produkt eindringt.

8. Haftungsausschluss

Die Hama GmbH & Co. KG übernimmt keinerlei Haftung oder Gewährleistung für Schäden, die aus unsachgemäßer Installation, Montage und unsachgemäßem Gebrauch des Produktes oder einer Nichtbeachtung der Bedienungsanleitung und/oder der Sicherheitshinweise resultieren.

9. Service und Support

Bitte wenden Sie sich bei Fragen zum Produkt gerne an die Hama-Produktberatung.
Hotline: +49 9091 502-115 (Deu/Eng)
Weitere Supportinformationen finden Sie hier: www.hama.com

10. Technische Daten

50467	
Maße (L x B x H)	23,0 x 14,5 x 3,0 cm
Tastenzahl	79 inkl. 18 Media-Tasten
Länge Micro USB-Ladekabel	30 cm
Versorgungsspannung	5 V
Stromaufnahme	max. 120 mA

50468	
Maße (L x B x H)	23,0 x 17,3 x 3,5 cm
Tastenzahl	79 inkl. 18 Media-Tasten
Länge Micro USB-Ladekabel	35 cm
Versorgungsspannung	5 V
Stromaufnahme	max. 120 mA

50469	
Maße (L x B x H)	28,5 x 19,0 x 3,5 cm
Tastenzahl	82 inkl. 18 Media-Tasten
Länge Micro USB-Ladekabel	45 cm
Versorgungsspannung	5 V
Stromaufnahme	max. 120 mA

11. Entsorgungshinweise

Hinweis zum Umweltschutz:



Ab dem Zeitpunkt der Umsetzung der europäischen Richtlinien 2002/96/EG und 2006/66/EG in nationales Recht gilt folgendes: Elektrische und elektronische Geräte sowie Batterien dürfen nicht mit dem Hausmüll entsorgt werden. Der Verbraucher ist gesetzlich verpflichtet, elektrische und elektronische Geräte sowie Batterien am Ende ihrer Lebensdauer an den dafür eingerichteten, öffentlichen Sammelstellen oder an die Verkaufsstelle zurückzugeben. Einzelheiten dazu regelt das jeweilige Landesrecht. Das Symbol auf dem Produkt, der Gebrauchsanleitung oder der Verpackung weist auf diese Bestimmungen hin. Mit der Wiederverwertung, der stofflichen Verwertung oder anderen Formen der Verwertung von Altgeräten/ Batterien leisten Sie einen wichtigen Beitrag zum Schutz unserer Umwelt.

Éléments de commande et d'affichage

1. Connecteur micro USB
2. Touche LED verrouillable d'état

Nous vous remercions d'avoir choisi un produit Hama.
Veuillez prendre le temps de lire l'ensemble des remarques et consignes suivantes et conserver ce mode d'emploi à portée de main pour toute consultation ultérieure.

1. Explication des symboles d'avertissement et des remarques



Avertissement

Ce symbole est utilisé pour indiquer des consignes de sécurité ou pour attirer votre attention sur des dangers et risques particuliers.



Remarque

Ce symbole est utilisé pour indiquer des informations supplémentaires ou des remarques importantes.

2. Contenu de l'emballage

- Étui de tablette OTG à clavier intégré
- Mode d'emploi

3. Consignes de sécurité

- Ce produit est destiné à un usage domestique non commercial.
- Protégez le produit de toute saleté, humidité, surchauffe et utilisez-le uniquement dans des locaux secs.
- N'utilisez pas le produit dans les zones dans lesquelles l'utilisation d'appareils électroniques est interdite.
- N'utilisez pas le produit dans un environnement humide et évitez toute projection d'eau.
- Protégez le produit des secousses violentes et évitez tout choc ou toute chute.
- Recyclez les matériaux d'emballage conformément aux prescriptions locales en vigueur.
- N'apportez aucune modification au produit. Des modifications vous feraient perdre vos droits de garantie.

4. Configuration système requise

Le clavier est compatible avec toutes les tablettes OTG équipées d'un système d'exploitation Android.



Remarque

- Pour garantir un parfait fonctionnement du clavier, assurez-vous que le bon paramétrage de disposition de clavier est bien sélectionné sur votre appareil.
- Le cas échéant, sélectionnez la bonne disposition sur votre clavier physique.
- Veuillez noter que la prise en charge des fonctions de certaines touches dépend de votre terminal.
- Vous pouvez utiliser le clavier virtuel dans le cas où certaines touches du clavier de votre appareil ne fonctionnent pas parfaitement en raison de problèmes de logiciel.
- Veuillez consulter, à ce sujet, le mode d'emploi de l'appareil utilisé.

5. Fonctionnement



Remarque concernant la sécurité des données

- De nombreux fabricants de tablettes proposent une sauvegarde des saisies du clavier (textes et données personnelles) afin d'améliorer la fonction de texte prédictif.
- Un message vous informe généralement de cette fonction lors du redémarrage de votre appareil.
- Pour des raisons de sécurité des données, nous recommandons de désactiver la fonction de reconnaissance de texte et de sauvegarde des données personnelles dans les paramètres du clavier.



Remarque concernant la fonction de position verticale

Pour optimiser l'utilisation de votre tablette, fixez-la à l'étui de protection et utilisez la fonction de position verticale intégrée.

- Ouvrez, à cet effet, l'étui de protection et dépliez le pied intégré à l'étui. (B)
- Fixez votre tablette en la faisant glisser sous les élastiques situées aux quatre coins de l'étui.
- Insérez le connecteur micro USB (1) dans le port micro USB de votre tablette.
- Vous pourrez commencer à utiliser le clavier dès que votre tablette l'aura détecté.

6. Touches multimédia

Les touches multimédia permettent un accès rapide aux différentes applications et fonctions. Vous pouvez activer les fonctions marquées en rouge sur le clavier à l'aide de la combinaison Fn et la touche concernée.

Icône de touche	Fonction
	Mode de recherche
	Navigateur internet
	E-mail
	Lecteur de musique
	Titre précédent
	Lecture / pause
	Titre suivant
	Diminution du volume
	Augmentation du volume
	Activation / désactivation du son
	Arrêt (uniquement 50469)
	Mise sous / hors tension (uniquement 50469)
	Contacts
	Calculatrice
	Calendrier
	Verrou
	Suppression
	Écran de démarrage
	Retour
	Menu

7. Nettoyage et entretien

Nettoyez ce produit uniquement à l'aide d'un chiffon non pelucheux légèrement humide ; évitez tout détergent agressif. Veillez à ce qu'aucun liquide ne pénètre dans le produit.

8. Exclusion de la responsabilité

Hama GmbH & Co. KG décline toute responsabilité et toute garantie en cas de dommages provoqués par une installation, un montage ou une utilisation non conformes du produit ou encore provoqués par un non respect du mode d'emploi. et/ou des consignes de sécurité.

9. Service et assistance

Pour toute question concernant le produit, veuillez vous adresser au service de conseil produits de Hama.

Assistance : +49 9091 502-115 (all./angl.)
Vous trouverez ici de plus amples informations concernant le service d'assistance :
www.hama.com

10. Caractéristiques techniques

50467	
Dimensions (L x l x H)	23,0 x 14,5 x 3,0 cm
Nombre de touches	79 dont 18 touches multimédia
Longueur du câble de charge micro USB	30 cm
Tension d'alimentation	5 V
Consommation de courant	120 mA maxi

50468	
Dimensions (L x l x H)	23,0 x 17,3 x 3,5 cm
Nombre de touches	79 dont 18 touches multimédia
Longueur du câble de charge micro USB	35 cm
Tension d'alimentation	5 V
Consommation de courant	120 mA maxi

50469	
Dimensions (L x l x H)	28,5 x 19,0 x 3,5 cm
Nombre de touches	82 dont 18 touches multimédia
Longueur du câble de charge micro USB	45 cm
Tension d'alimentation	5 V
Consommation de courant	120 mA maxi

11. Consignes de recyclage

Remarques concernant la protection de l'environnement:



Conformément à la directive européenne 2002/96/CE et 2006/66/CE, et afin d'atteindre un certain nombre d'objectifs en matière de protection de l'environnement, les règles suivantes doivent être appliquées: Les appareils électriques et électroniques ainsi que les batteries ne doivent pas être éliminés avec les déchets ménagers. Le pictogramme "picto" présent sur le produit, son manuel d'utilisation ou son emballage indique que le produit est soumis à cette réglementation. Le consommateur doit retourner le produit/la batterie usager aux points de collecte prévus à cet effet. Il peut aussi le remettre à un revendeur. En permettant enfin le recyclage des produits ainsi que les batteries, le consommateur contribuera à la protection de notre environnement. C'est un acte écologique.

Elementos de manejo e indicadores

1. Conector Micro USB
2. LED tecla Bloq Mayúis

Le agradecemos que se haya decidido por un producto de Hama.
Tómese tiempo y léase primero las siguientes instrucciones e indicaciones. Después, guarde estas instrucciones de manejo en un lugar seguro para poder consultarlas cuando sea necesario.

1. Explicación de los símbolos de aviso y de las indicaciones



Aviso

Se utiliza para caracterizar las indicaciones de seguridad o para llamar la atención sobre peligros y riesgos especiales.



Nota

Se utiliza para caracterizar informaciones adicionales o indicaciones importantes.

2. Contenido del paquete

- Bolsa para tableta OTG con teclado integrado
- Estas instrucciones de manejo

3. Instrucciones de seguridad

- El producto es para el uso doméstico privado, no comercial.
- Proteja el producto de la suciedad, la humedad, el calor excesivo y utilícelo sólo en ambientes secos.
- No utilice el producto en áreas donde no se permitan productos electrónicos.
- No utilice el producto en entornos húmedos y evite el contacto con las salpicaduras de agua.
- No deje caer el producto ni lo someta a sacudidas fuertes.
- Deseche el material de embalaje en conformidad con las disposiciones locales sobre el desecho vigentes.
- No realice cambios en el producto. Esto conllevaría la pérdida de todos los derechos de la garantía.

4. Requisitos del sistema

El teclado es compatible con cualquier tableta compatible con OTG que cuente con sistema operativo Android.



Nota

- Para garantizar el funcionamiento correcto del teclado, asegúrese de que se ha activado el tipo de teclado correcto en los ajustes de su terminal.
- De ser necesario, active el tipo de teclado correcto de su teclado físico.
- Tenga en cuenta que la compatibilidad con algunas de las funciones de teclas depende de su terminal.
- Si, debido al software, algunas teclas del teclado no funcionaran correctamente en su terminal, puede ejecutarlas a través del teclado virtual.
- Para ello, tenga en cuenta las instrucciones de manejo del terminal utilizado.

5. Funcionamiento

Nota – Seguridad de datos

- En las tabletas de numerosos fabricantes es usual que se almacenen datos introducidos a través del teclado tales como textos o datos personales, para así mejorar la predicción textual.
- En caso de reinicio del terminal, por regla general suele hacerse referencia a esta función.
- Por motivos referentes a la seguridad de datos es recomendable desactivar el reconocimiento de texto o, en su caso, el almacenamiento de datos personales, en los ajustes del teclado.

Nota – Función de pie

Para un manejo óptimo, fija la tableta en la funda protectora y utilice la función de pie integrada.

- Para ello, abra la funda protectora y despliegue el pie de soporte integrado. (B)
- Fije la tableta sujetándola bajo las bandas elásticas de las cuatro esquinas de la funda protectora.
- Conecte el conector Micro USB (1) al puerto Micro USB de su tableta.
- Puede utilizar el teclado una vez que su tableta lo reconozca.

6. Teclas multimedia

Las teclas multimedia permiten un acceso rápido directo a diferentes aplicaciones y funciones. Las funciones marcadas en rojo en el teclado se activan mediante la combinación de Fn y la tecla correspondiente.

Símbolo de la tecla	Función
	Modo búsqueda
	Navegador de Internet
	E-mail
	Reproductor de música
	Retroceder título
	Reproducir/pausa
	Avanzar título
	Bajar el volumen
	Subir el volumen
	Sonido on/off
	Parar (solo en 50469)
	On/off (sólo en 50469)
	Contactos
	Calculadora
	Calendario
	Bloqueo
	Borrar
	Pantalla de inicio
	Retroceder
	Menú

7. Mantenimiento y cuidado

Limpie este producto sólo con un paño ligeramente humedecido que no deje pelusas y no utilice detergentes agresivos. Asegúrese de que no entre agua en el producto.

8. Exclusión de responsabilidad

Hama GmbH & Co KG no se responsabiliza ni concede garantía por los daños que surjan por una instalación, montaje o manejo incorrectos del producto o por la no observación de las instrucciones de manejo y/o de las instrucciones de seguridad.

9. Servicio y soporte

Si tiene que hacer alguna consulta sobre el producto, diríjase al asesoramiento de productos Hama. Línea directa: +49 9091 502-115 (alemán/inglés) Encontrará más información de soporte en: www.hama.com

10. Datos técnicos

50467	
Dimensiones (L x An x Al)	23,0 x 14,5 x 3,0 cm
Número de teclas	79 incl.18 teclas multimedia
Longitud cable de carga Micro USB	30 cm
Alimentación de tensión	5 V
Consumo de corriente	máx. 120 mA

50468	
Dimensiones (L x An x Al)	23,0 x 17,3 x 3,5 cm
Número de teclas	79 incl.18 teclas multimedia
Longitud cable de carga Micro USB	35 cm
Alimentación de tensión	5 V
Consumo de corriente	máx. 120 mA

50469	
Dimensiones (L x An x Al)	28,5 x 19,0 x 3,5 cm
Número de teclas	82 incl.18 teclas multimedia
Longitud cable de carga Micro USB	45 cm
Alimentación de tensión	5 V
Consumo de corriente	máx. 120 mA

11. Instrucciones para el desecho y el reciclaje

Nota sobre la protección medioambiental:



Desde la entrada en vigor de las Directivas europeas 2002/96/CE y 2006/66/CE, tiene vigencia lo siguiente en derecho nacional: Los aparatos eléctricos y electrónicos, así como las pilas, no se deben evacuar en la basura doméstica. El usuario está legalmente obligado a llevar los aparatos eléctricos y electrónicos al final de su vida útil a los puntos de recogida comunales o a devolverlos al lugar donde los adquirió. Las particularidades al respecto las regula el derecho nacional. El símbolo en el producto, en las instrucciones de uso o en el embalaje hace referencia a ello. Gracias al reciclaje, al reciclaje del material o a otras formas de reciclaje de aparatos usados/baterías, contribuye Usted de forma importante a la protección de nuestro medio ambiente.

Elementi di comando e indicazioni

1. Spina USB micro
2. Tasto di regolazione LED di stato

Grazie per avere acquistato un prodotto Hama! Prima della messa in esercizio, leggete attentamente le seguenti istruzioni e avvertenze, quindi conservatele in un luogo sicuro per una eventuale consultazione. In caso di cessione dell'apparecchio, consegnate anche le presenti istruzioni al nuovo proprietario.

1. Spiegazione dei simboli di avvertimento e delle indicazioni

Attenzione

Viene utilizzato per contrassegnare le indicazioni di sicurezza oppure per rivolgere l'attenzione verso particolari rischi e pericoli.

Avvertenza

Viene utilizzato per contrassegnare informazioni supplementari o indicazioni importanti.

2. Contenuto della confezione

- Custodia per tablet OTG con tastiera integrata
- Queste istruzioni per l'uso

3. Avvertenze di sicurezza

- Il prodotto è concepito per l'uso domestico privato, non commerciale.
- Proteggere il prodotto da sporcizia, umidità e surriscaldamento e utilizzarlo solo in locali asciutti.
- Non utilizzare il prodotto in zone in cui non sono ammesse le apparecchiature elettroniche.
- Non usare il prodotto in ambienti umidi ed evitare il contatto con gli spruzzi.
- Non fare cadere il prodotto e non sottoporlo a forti scossoni!
- Smaltire immediatamente il materiale d'imballaggio attenendosi alle prescrizioni locali vigenti.
- Non apportare modifiche al prodotto altrimenti si perdono i diritti di garanzia.

4. Requisiti del sistema

La tastiera è compatibile con tutti i tablet compatibili OTG con sistema operativo Android.

Nota

- Per un funzionamento corretto della tastiera, accertarsi che nelle impostazioni del proprio terminale sia attivato il layout corretto della tastiera.
- Eventualmente attivare il layout corretto della tastiera (fisica).
- Prestare attenzione che il supporto di alcune funzioni dei tasti dipende dal proprio terminale.
- Se per ragioni di software sul terminale alcuni tasti non funzionano correttamente, si possono eseguire mediante la tastiera virtuale.
- A questo proposito consultare le istruzioni per l'uso del terminale utilizzato.

5. Esercizio

Avvertenza – sicurezza dati

- Molti costruttori di tablet solitamente memorizzano i dati immessi, come testi e dati personali, per migliorare la previsione del testo.
- In caso di riavvio del terminale, di regola si viene avvertiti di questa funzione.
- Al fine della sicurezza dati, si consiglia di disattivare il riconoscimento del testo ovvero la memorizzazione di dati personali nelle impostazioni della tastiera.

Avvertenza - funzione di stand





Per la massima maneggevolezza, inserire il tablet nella custodia e utilizzare la funzione di stand integrata.

- Aprire la custodia e ribaltare il piedino integrato. (B)
- Fissare il tablet sotto gli elastici nei quattro angoli della custodia.
- Collegare la spina USB micro (1) alla presa USB micro del tablet.
- Non appena la tastiera viene riconosciuta dal tablet, la si può utilizzare.

6. Tasti multimediali

I tasti multimediali consentono un accesso rapido diretto a diverse applicazioni e funzioni.

Le funzioni segnate in rosso sulla tastiera vengono attivate mediante le combinazioni di tasti di Fn e del tasto corrispondente.

Simbolo tasti	Funzione
	Modo di ricerca
	Internetbrowser
	E-mail
	Lettore musicale
	Brano indietro
	Play / Pausa
	Brano avanti
	Volume più basso
	Volume più alto
	Audio on/off
	Stop (solo 50469)
	On/off (solo 50469)
	Contatti
	Calcolatrice
	Calendario
	Blocco
	Rimuovi
	Schermata iniziale
	Indietro
	Menu

7. Manutenzione e cura

Пилре il prodotto unicamente con un panno che non lascia pelucchi e appena inumidito e non ricorrere a detergenti aggressivi. Fare attenzione a non fare penetrare acqua nel prodotto.

8. Esclusione di responsabilità

Hama GmbH & Co.KG non si assume alcuna responsabilità per i danni derivati dal montaggio o l'utilizzo scorretto del prodotto, nonché dalla mancata osservanza delle istruzioni per l'uso e/o delle indicazioni di sicurezza.

9. Assistenza e supporto

In caso di domande sul prodotto, rivolgersi alla Consulenza prodotto Hama.
Hotline: +49 9091 502-115 (ted./ing.)
Ulteriori informazioni sul supporto sono disponibili qui: www.hama.com

10. Dati tecnici

50467	
Misure (L x H x P)	23,0 x 14,5 x 3,0 cm
Numero tasti	79 incl. 18 tasti multimediali
Lunghezza cavo di carica USB micro	30 cm
Tensione di alimentazione	5 V
Potenza assorbita	max. 120 mA

50468	
Misure (L x H x P)	23,0 x 17,3 x 3,5 cm
Numero tasti	79 incl. 18 tasti multimediali
Lunghezza cavo di carica USB micro	35 cm
Tensione di alimentazione	5 V
Potenza assorbita	max. 120 mA

50469	
Misure (L x H x P)	28,5 x 19,0 x 3,5 cm
Numero tasti	82 incl. 18 tasti multimediali
Lunghezza cavo di carica USB micro	45 cm
Tensione di alimentazione	5 V
Potenza assorbita	max. 120 mA

11. Indicazioni di smaltimento

Informazioni per protezione ambientale:



Dopo l'implementazione della Direttiva Europea 2002/96/EU e 2006/66/EU nel sistema legale nazionale, ci sono le seguenti applicazioni: Le apparecchiature elettriche ed elettroniche e le batterie non

devono essere smaltite con i rifiuti domestici. I consumatori sono obbligati dalla legge a restituire i dispositivi elettrici ed elettronici e le batterie alla fine della loro vita utile ai punti di raccolta pubblici preposti per questo scopo o nei punti vendita. Dettagli di quanto riportato sono definiti dalle leggi nazionali di ogni stato. Questo simbolo sul prodotto, sul manuale d'istruzioni o sull'imballo indicano che questo prodotto è soggetto a queste regole. Riciclando, ri-utilizzando i materiali o utilizzando sotto altra forma i vecchi prodotti/le batterie, darete un importante contributo alla protezione dell'ambiente.

Elementi за обслужване и индикации

1. Micro USB-щекер
2. Фиксиращ бутон Status- LED

Много благодарим, че избрахте продукт от фирма Хама!
Отделете време и прочетете изцяло следващите упътвания и указания. След това съхранявайте упътването за обслужване на сигурно място, за да може при необходимост да направите справка.

1. Обяснение на предупредителните символи и указания



Предупреждение

Използва се за обозначаване на инструкции за безопасност или за привличане на вниманието върху особени опасности и рискове.



Забележка

Използват се за допълнително обозначаване на информация или важни указания.

2. Съдържание на опаковката

- Чанта за OTG-таблет с вградена клавиатура
- това упътване за обслужване

3. Инструкции за безопасност

- Продуктът е предвиден за лична, нестопанска битова употреба.
- Пазете продукта от замърсявания, влага и прегряване и го използвайте само в суха среда.
- Не използвайте продукта в зони, в които не са разрешени електронни продукти.
- Не използвайте продукта във влажна среда и избягвайте водни пръски.
- Не позволявайте продуктът да пада и не го излагайте на силни вибрации.
- Веднага изхвърлете опаковъчния материал съгласно действащите на място разпоредби за изхвърляне.
- Не правете промени в уреда. Така ще загубите право на всякакви гаранционни претенции.

4. Изисквания към системата

Клавиатурата е съвместима с всички OTG-таблети с операционна система Android.



Забележка

- За надлежното функциониране на клавиатурата се уверете, че в настройките на Вашия краен уред е активирано правилното разположение на клавиатурата.
- Еventуално активирайте за цeлта правилното разположение на клавиатурата на Вашата физическа клавиатура.
- Имайте предвид, че поддържането на някои функции на бутоните зависи от Вашия краен уред.
- Ако на Вашия краен уред поради софтуера някои бутони на клавиатурата не функционират надлежно, можете да ги изведете на виртуалната клавиатура.
- По този въпрос вземете предвид упътването за обслужване на използвания от Вас краен уред.

5. Експлоатация



Указание – сигурност на данните

- При много производители на таблети е обичайно данните, въведени чрез клавиатурата, като текстове и лични данни да се запамятват, за да се подобрят предвиждането на текста.
- При рестарт на крайния уред по правило Ви се обръща внимание на тази функция.
- Препоръчително е с оглед на сигурността на данните в настройките на клавиатурата да се деактивират разпознаването на текста и запамятането на персонализираните данни.



Указание – функция положение

За оптимална работа закрепете Вашия таблет в защитния калъф и използвайте вградената функция положение.

- За целта отворете защитния калъф и отворете вградената крак. (B)
- Закрепете Вашия таблет, като вкарате защитния калъф под гумените ленти в четирите ъгъла.
- Включете Micro USB-щекера (1) в Micro USB-буksата на Вашия таблет.
- Щом клавиатурата бъде разпозната от Вашия таблет, можете да я използвате.

6. Бутони за мултимедия

Бутоните за мултимедия дават възможност за бърз достъп до различни приложения и функции.

Функциите, маркирани на клавиатурата с червено, се активират с комбинациите от бутони Fn и съответния бутон.

Символ на бутона	Функция
	Режим на търсене
	Интернет браузър
	Имейл
	Музикален плейър
	Едно парче назад
	Play/Pause
	Едно парче напред
	Сила на звука по-тихо
	Сила на звука по-силно
	Звук вкл/изкл
	Стоп (лишь 50469)
	Вкл/Изкл (лишь 50469)
	Контакти
	Компютър
	Календар
	Lock
	Отстраняване
	Стартов екран
	Назад
	Меню

7. Техническо обслужване и поддръжка

Почиствайте продукта само с леко навлажнена кърпа, която не пуска власинки, и не използвайте агресивни почистващи препарати. Внимавайте в продукта да не проникне вода.

8. Изключване на отговорност

Хама ГмбХ & Ко. КГ не поема никаква отговорност или гаранция за повреди в резултат на неправилна инсталация, монтаж и неправилна употреба на продукта или на неспазване на упътването за обслужване и/или инструкциите за безопасност.

9. Сервиз и съпорт

За въпроси във връзка с продукта се обърнете към отдела за консултация за продукти на Хама. Гореца телефонна линия: +49 9091 502-115 (немски/английски език)
Допълнителна информация за съпорт ще намерите тук: www.hama.com

10. Технически данни

50467	
Размери (Д x Ш x В)	23,0 x 14,5 x 3,0 cm
Брой бутони	79, вкл. 18 бутони за медия
Дължина Micro USB-кабел	30 cm
Захранващо напрежение	5 V
Консумация на ток	макс. 120 mA
50468	
Размери (Д x Ш x В)	23,0 x 17,3 x 3,5 cm
Брой бутони	79, вкл. 18 бутони за медия
Дължина Micro USB-кабел	35 cm
Захранващо напрежение	5 V
Консумация на ток	макс. 120 mA

50469	
Размери (Д x Ш x В)	28,5 x 19,0 x 3,5 cm
Брой бутони	82, вкл. 18 бутони за медия
Дължина Micro USB-кабел	45 cm
Захранващо напрежение	5 V
Консумация на ток	макс. 120 mA

11. Указания за изхвърляне

Указание относно защитата на околната среда:



От момента на прилагането на европейските директиви 2002/96/ЕО и 2006/66/ЕО в националното право на съответните страни важи следното:

Електрическите и електронните уреди и батериите не бива да се изхвърлят с битовите отпадъци. Потребителят е длъжен по закон да върне електрическите и електронните уреди и батериите в края на тяхната дълготрайност на изградените за целта обществени сборни пунктове или на търговския обект. Подробностите около това са уредени в законодателството на съответната страна. Символът върху продукта, упътването за употреба или опаковката насочва към тези разпоредби. Чрез рециклирането, преработката на материалите или други форми на оползотворяване на старите уреди/батериите вие допринасяте за защитата на нашата околна среда.

Elemente de comandă și afișaje

1. Mufă micro USB
2. Tastă de stabilire statut LED

Vă mulțumim că ați optat pentru un produs Hama. Pentru început vă rugăm să vă lăsați puțin timp și să citiți complet următoarele instrucțiuni și indicații. Vă rugăm să păstrați manualul de utilizare la loc sigur pentru o consultare ulterioară în caz de nevoie. În caz de înstrăinare a aparatului vă rugăm să predați și acest manual noului proprietar.

1. Explicarea simbolurilor de avertizare și indicații



Avertizare

Se folosește la marcarea instrucțiunilor de siguranță sau la concentrarea atenției în caz de pericol și riscuri mari.



Indicație

Se folosește pentru marcarea informațiilor și instrucțiunilor importante.

2. Conținutul pachetului

- Geantă pentru tabletă OTG cu tastatura încorporată
- Acest manual de utilizare

3. Instrucțiuni de siguranță

- Produsul este conceput numai pentru utilizare privată și nu profesională.
- Protejați produsul de impurități, umiditate și supraîncălzire și utilizați-l numai în mediu uscat.
- Nu folosiți produsul în zone unde nu sunt admise aparate electronice.
- Nu folosiți produsul în mediu umed și evitați stropirea cu apă.
- Nu lăsați produsul să cadă și nu îl supuneți trepidățiilor puternice.
- Reciclarea materialului pachetului se execută conform normelor locale de salubritate în vigoare.
- Nu executați modificări la produs. În acest fel pierdeți orice drept la garanție.

4. Cerințe de sistem

Tastatura este compatibilă cu toate tabletele adecvate OTG și au instalate sistemul de funcționare Android.



Indicație

- Pentru funcționarea corespunzătoare a tastaturii asigurați-vă că în setările aparatului final să fie activat layout-ul corect.
- Dacă este cazul activați la aceasta layout-ul corect al tastaturii fizice.
- Vă rugăm să țineți seama că susținerea câtorva funcțiuni ale tastelor este dependentă de aparatul final.
- În cazul în care la aparatul final, condiționat de software, câteva taste din tastatură nu funcționează corespunzător, le puteți executa cu ajutorul tastaturii virtuale.
- Vă rugăm să luați în considerare și manualul de utilizare al aparatului final folosit.

5. Exploatare



Indicație - siguranța datelor

- La mulți producători de tablete este uzual ca introducerile prin tastare precum texte și date personale, să fie salvate pentru a îmbunătăți prognozarea textului.
- La restartarea aparatului final sunteți atenționați, de regulă, de această funcție.
- Pentru siguranța datelor este recomandabil ca în setările tastaturii recunoașterea textului, respectiv salvarea datelor personalizate, să fie dezactivată.



Indicație - funcție suport

Pentru o mânăuire optimă, fixați tableta în husa de protecție și folosiți funcția suport încorporată.

- Pentru aceasta deschideți husa de protecție și rabatați piciorul suport încorporat. (B)
- Fixați tableta prin plasarea ei sub benzile de cauciuc de la cele patru colțuri ale husei de protecție.
- Conectați mufa micro USB (1) cu fișa micro USB a tabletei dumneavoastră.
- După recunoașterea tastaturii tabletei, puteți începe să o folosiți.

6. Taste multimedia

Tastele multimedia permit un acces rapid direct la aplicații și funcțiuni diferite.

Funcțiunile marcate cu roșu pe tastatură se activează prin combinarea tastelor cu Fn și tasta respectivă.

Simbolul tastelor	Funcție
	Mod de căutare
	Browser internet
	Email
	Musicplayer
	Titlu înapoi
	Play / Pauză
	Titlu înainte
	Reglarea sonorului mai înțet
	Reglarea sonorului mai tare
	Ton pornit/oprit
	Stop (<i>numai 50469</i>)
	Pornit/oprit (<i>numai 50469</i>)
	Contacte
	Calculator
	Calendar
	Lock
	Îndepărtăți
	Ecraan pornire
	Înapoi
	Meniu

7. Întreținere și îngrijire

Curățați acest produs numai cu o cârpă fără scame, puțin umedă și nu folosiți detergenți agresivi. Aveți grijă să nu intre apă în produs.

8. Excluderea responsabilității

Hama GmbH & Co. KG nu își asumă nici o răspundere sau garanție pentru pagube cauzate de montarea, instalarea sau folosirea necorespunzătoare a produsului sau nerespectarea instrucțiunilor de folosire sau/și a instrucțiunilor de siguranță.

9. Service și suport

Dacă aveți întrebări adresați-vă la Hama consultantă pentru produse.

Hotline: +49 9091 502-115 (Ger/Ang)

Alte informații de suport găsiți aici: www.hama.com

10. Date tehnice

50467

Dimensiuni (L x l x Î)	23,0 x 14,5 x 3,0 cm
Număr taste	79 inclusiv 18 taste media
Lungime cablu de încărcare micro USB	30 cm
Tensiune de alimentare	5 V
Consum de curent	max. 120 mA

50468

Dimensiuni (L x l x Î)	23,0 x 17,3 x 3,5 cm
Număr taste	79 inclusiv 18 taste media
Lungime cablu de încărcare micro USB	35 cm
Tensiune de alimentare	5 V
Consum de curent	max. 120 mA

50469

Dimensiuni (L x l x Î)	28,5 x 19,0 x 3,5 cm
Număr taste	82 inclusiv 18 taste media
Lungime cablu de încărcare micro USB	45 cm
Tensiune de alimentare	5 V
Consum de curent	max. 120 mA

11. Informații pentru reciclare

Instrucțiuni pentru protecția mediului inconjurător:



Din momentul aplicării directivelor europene 2002/96/UE în dreptul național sunt valabile următoarele: Aparatele electrice și electronice nu pot fi salubritate cu gunoii menajer. Consumatorul este obligat conform legii să predea aparatele electrice și electronice la sfârșitul duratei de utilizare la locurile de colectare publice sau înapoi de unde au fost cumpărate. Detaliile sunt reglementate de către legislația țării respective. Simbolul de pe produs, în instrucțiunile de utilizare sau pe ambalaj indică aceste reglementări. Prin reciclarea, revalorificarea materialelor sau alte forme de valorificare a aparatelor scoase din uz aduceți o contribuție importată la protecția mediului nostru înconjurător.

Elementi za rukovanje i prikazivanje

1. Micro USB utikač
2. Taster „Caps Lock“ sa statusnim LED-om

Zahvaljujemo vam što ste se odlučili za proizvod kompanije Hama!
Odvajite malo slobodnog vremena i prvo kompletno pročitaite sledeća uputstva i napomene. Nakon toga, ovo uputstvo za upotrebu sačuvajte na nekom sigurnom mestu da biste se po potrebi mogli konsultovati sa njim.

1. Objašnjenje znakova upozorenja i napomena



Upozorenje

Koristi se za označavanje bezbednosnih napomena ili za skretanje pažnje na posebne opasnosti i rizike.



Napomena

Koristi se za označavanje dodatnih informacija ili važnih napomena.

2. Sadržaj pakovanja

- Futrola za „on-the-go“ tablet sa integrisanom tastaturom
- Ovo uputstvo za upotrebu

3. Bezbednosne napomene

- Proizvod je predviđen za privatnu, nekomercijalnu upotrebu u domaćinstvima.
- Proizvod čuvajte od prljavštine, vlage i pregrevanja i upotrebljavajte ga samo u suvoj okolini.
- Proizvod ne koristite u područjima i kojima nije dozvoljena upotreba elektronskih proizvoda.
- Proizvod ne upotrebljavajte u vlažnom okruženju i izbegavajte prskanje vode.
- Ne dozvolite da proizvod padne i ne izlažite ga nikakvim snažnim potresima.
- Ambalažni materijal odmah odložite u otpad prema lokalnim važećim propisima za odlaganje u otpad.
- Na proizvodu ne obavljajte nikakve modifikacije. Time se gube sva prava na garanciju.

4. Sistemski preduslovi

Tastatura je kompatibilna sa svim „on-the-go“ tabletima sa operativnim sistemom Android.



Napomena

- Za propisno funkcionisanje tastature vodite računa o tome da je u podešavanjima vašeg krajnjeg uređaja aktiviran odgovarajući raspored tastature.
- Po potrebi aktivirajte odgovarajući raspored Vaše fizičke tastature.
- Uzmite u obzir da podrška pojedinih funkcija tastera zavisi od vašeg krajnjeg uređaja.
- Ako pojedini tasteri tastature na vašem krajnjem uređaju ne funkcionišu pravilno zbog softvera, onda možete da ih koristite preko virtuelne tastature.
- U tu svrhu pogledajte uputstvo za upotrebu vašeg krajnjeg uređaja koji koristite.

5. Rad



Napomena – bezbednost podataka

- Kod mnogih proizvođača tableta je uobičajeno da se čuvaju podaci uneti preko tastature, kao npr. tekstovi i lični podaci, da bi se poboljšalo davanje predloga za tekst.
- Prilikom ponovnog pokretanja krajnjeg uređaja po pravilu vam se ukazuje na tu funkciju.
- Preporučujemo da zbog zaštite ličnih podataka u podešavanjima tastature deaktivirate prepoznavanje teksta, odn. čuvanje personalizovanih podataka.



Napomena – funkcija postavljanja

Radi optimalne upotrebe svoj tablet pričvrstite u zaštitnu futrolu i koristite integrisanu funkciju postavljanja.

- U tu svrhu otvorite zaštitnu futrolu i otklopite integrisanu nožicu za postavljanje. (B)
- Svoj tablet pričvrstite tako da ga gurnete ispod gumenih traka koje se nalaze u četiri ugla zaštitne futrole.
- Micro USB utikač (1) priključite na Micro USB utičnicu svog tableta.
- Tastaturu možete da koristite čim je vaš tablet prepoznata.

6. Multimedijски tasteri

Multimedijски tasteri omogućavaju direktan i brz pristup različitim aplikacijama i funkcijama.

Funkcije koje su na tastaturi označene crvenom bojom aktiviraju se kombinacijom tastera „Fn“ i odgovarajućeg tastera.

Znak na tasteru	Funkcija
	Modus pretrage
	Internet pregledač
	E-pošta
	Plejer za muziku
	Naslov nazad
	Plej / pauza
	Naslov napred
	Tiše
	Glasnije
	Uklj./isklj. tona
	Stop (CaMo 50469)
	Uklj./isklj. (CaMo 50469)
	Kontakti
	Kalkulator
	Kalendar
	Lock
	Delete
	Početni ekran
	Nazad
	Meni

7. Održavanje i čišćenje

Ovaj proizvod čistite samo sa blago navlaženom krpom koja ne ostavlja vlakna za sobom i ne koristite agresivna sredstva za čišćenje. Pazite na to da u proizvod ne prođe voda.

8. Isključenje odgovornosti

Hama GmbH & Co. KG ne preuzima nikakvu odgovornost za štete koje nastanu nestručnom instalacijom, montažom ili nestručnom upotrebom proizvoda, odnosno neuvažavanjem uputstva za upotrebu i/ili bezbednosnih napomena.

9. Servis i podrška

Ako imate pitanja o proizvodu, obratite se odeljenju za savetovanje u vezi proizvoda kompanije Hama. Telefon: +49 9091 502-115 (nemački/engleski)
Ostale informacije i podršku možete naći na: www.hama.com

10. Tehnički podaci

50467	
Dimenzije (D x Š x V)	23,0 x 14,5 x 3,0 cm
Broj tastera	79 uklj. 18 medijskih tastera
Dužina Micro USB kabla za punjenje	30 cm
Strujno napajanje	5 V
Potrošnja struje	maks. 120 mA

50468	
Dimenzije (D x Š x V)	23,0 x 17,3 x 3,5 cm
Broj tastera	79 uklj. 18 medijskih tastera
Dužina Micro USB kabla za punjenje	35 cm
Strujno napajanje	5 V
Potrošnja struje	maks. 120 mA

50469	
Dimenzije (D x Š x V)	28,5 x 19,0 x 3,5 cm
Broj tastera	82 uklj. 18 medijskih tastera
Dužina Micro USB kabla za punjenje	45 cm
Strujno napajanje	5 V
Potrošnja struje	maks. 120 mA

11. Napomene za odlaganje u otpad

Napomene o ekološkoj zaštiti:



Od trenutka primene evropskih Direktiva 2002/96/EZ i 2006/66/EZ u nacionalnom pravu važi sledeće: Električni i elektronski uređaji, kao ni baterije ne smeju da se odlažu u kućni otpad. Potrošač je zakonski dužan da električne i elektronske uređaje i baterije na kraju njihovog životnog veka preda javnim preduzećima za sabiranje otpada ili prodajnom mestu. Pojednostavi reguliše dotično nacionalno pravo. Simbol na proizvodu, uputstvu za upotrebu ili ambalaži ukazuje na te odredbe. Reciklažom, ponovnim iskorišćenjem materijala ili drugim oblicima iskorišćenja starih uređaja/baterija u velikoj meri doprinosite očuvanju naše životne okoline.

Bedieningselementen en weergaven/indicaties

1. Micro USB-stekker
2. Status-LED caps lock-toets

Hartelijk dank dat u voor een product van Hama heeft gekozen!

Neem de tijd en lees allereerst de onderstaande aanwijzingen en instructies volledig door. Bewaar deze bedieningsinstructies op een veilige plaats als naslagwerk voor op een later tijdstip.

1. Verklaring van waarschuwingssymbolen en instructies

Waarschuwing

Wordt gebruikt om veiligheidsinstructies te markeren of om op bijzondere gevaren en risico's te attenderen.

Aanwijzing

Wordt gebruikt om extra informatie of belangrijke aanwijzingen te markeren.

2. Inhoud van de verpakking

- OTG-tablet-tas met geïntegreerd toetsenbord
- Deze bedieningsinstructies

3. Veiligheidsinstructies

- Het product is bedoeld voor het privé-, niet zakelijke, gebruik in huiselijke kring.
- Bescherm het product tegen vuil, vocht en oververhitting en gebruik het alleen in droge omgevingen.
- Gebruik het product niet binnen omgevingen, waarin elektronische producten niet zijn toegestaan.
- Gebruik het product niet in een vochtige omgeving en voorkom spat- en spuitwater.
- Laat het product niet vallen en stel het niet bloot aan zware schokken of stoten.
- Het verpakkingsmateriaal direct en overeenkomstig de lokaal geldende afvoorschriften afvoeren.
- Verander niets aan het product. Daardoor vervalt elke aanspraak op garantie.

4. Systeemvoorwaarden

Het toetsenbord is compatibel met alle tablets, welke OTG-geschikt zijn en beschikken over een Android-besturingssysteem.

Aanwijzing

- Voor de juiste werking van het toetsenbord dient te zijn gewaarborgd, dat in de instellingen van uw eindtoestel de juiste toetsenbord-layout is geactiveerd.
- Evt. activeert u hiervoor de juiste toetsenbord-layout van uw fysieke toetsenbord.
- Let erop dat de ondersteuning van enige toetsfuncties afhankelijk is van uw eindtoestel.
- Indien op uw eindtoestel om softwaretechnische redenen enige toetsen van het toetsenbord niet correct werken, dan kunt u deze via het virtuele toetsenbord uitvoeren.
- Raadpleeg in dit geval de bedieningsinstructies van het door u gebruikte eindtoestel.

5. Gebruik en werking

Aanwijzing – bescherming gegevens

- Het is bij veel tablet-fabrikanten gebruikelijk dat de invoer via het toetsenbord, zoals teksten en persoonlijke gegevens, worden opgeslagen, teneinde de tekstvoorspelling te verbeteren.
- Bij het nieuw opstarten van het eindtoestel wordt u normaliter op deze functie geattendeerd.
- Het is vanwege de bescherming van uw gegevens aanbevelenswaardig in de toetsenbordinstellingen de tekstherkenning resp. het opslaan van persoonlijke gegevens te deactiveren.

Aanwijzing – standfunctie

Voor een optimale handling bevestigt u uw tablet in de beschermhoes en maakt u gebruik van de geïntegreerde standfunctie.

- Open hiervoor de beschermhoes en klap de geïntegreerde voet open. (B)
- Bevestig uw tablet door het onder de rubberen bandjes op de vier hoeken van de beschermhoes erin te schuiven.
- Sluit de Micro USB-Stecker (1) op de Micro USB-poort van uw tablet aan.
- Zodra het toetsenbord van uw tablet wordt herkend kan u van dit toetsenbord gebruikmaken.

6. Multimedia-toetsen

De multimedia-toetsen maken een directe en snelle toegang tot verschillende toepassingen en functies mogelijk. De op het toetsenbord rood gemarkeerde functies worden door middel van de toetsencombinatie Fn en de desbetreffende toets geactiveerd.

Toetsymbool	Functie
	Zoekmodus
	Internetbrowser
	E-mail
	Musicplayer
	Titel terug
	Play / Pauze
	Titel vooruit
	Geluidssterkte lager
	Geluidssterkte hoger
	Geluid aan/uit
	Stop (alleen 50469)
	Aan/Uit (alleen 50469)
	Contacten
	Calculator
	Kalender
	Lock
	Verwijderen
	Startbeeldscherm
	Terug
	Menu

7. Onderhoud en verzorging

Reinig dit product uitsluitend met een pluisvrije, licht vochtige doek en maak geen gebruik van agressieve reinigingsmiddelen. Let erop dat er geen water in het product binnendringt.

8. Uitsluiting aansprakelijkheid

De firma Hama GmbH & Co. KG is niet aansprakelijk voor schade die het resultaat is van ondeskundige installatie, montage en ondeskundig gebruik van het product of door het niet naleven van de bedieningsinstructies en/of de veiligheidsinstructies.

9. Service en support

Bij vragen over het product kunt u altijd contact opnemen met Hama-productadvies. Hotline: +49 9091 502-115 (Dui/Eng) Meer support-informatie vindt u hier: www.hama.com

10. Technische specificaties

50467	
Afmetingen (L x B x H)	23,0 x 14,5 x 3,0 cm
Aantal toetsen	79 incl.18 media-toetsen
Lengte Micro USB-laadkabel	30 cm
Voedingsspanning	5 V
Stroomverbruik	max. 120 mA

50468	
Afmetingen (L x B x H)	23,0 x 17,3 x 3,5 cm
Aantal toetsen	79 incl.18 media-toetsen
Lengte Micro USB-laadkabel	35 cm
Voedingsspanning	5 V
Stroomverbruik	max. 120 mA

50469	
Afmetingen (L x B x H)	28,5 x 19,0 x 3,5 cm
Aantal toetsen	82 incl.18 media-toetsen
Lengte Micro USB-laadkabel	45 cm
Voedingsspanning	5 V
Stroomverbruik	max. 120 mA

11. Aanwijzingen over de afvalverwerking

Notitie aangaande de bescherming van het milieu:



Ten gevolge van de invoering van de Europese Richtlijn 2002/96/EU en 2006/66/EU in het nationaal juridisch system, is het volgende van toepassing: Elektrische en elektronische apparatuur, zoals batterijen mag niet met het huisvuil weggegooid worden. Consumenten zijn wettelijk verplicht om elektrische en elektronische apparaten zoals batterijen op het einde van gebruik in te dienen bij openbare verzamelplaatsen speciaal opgezet voor dit doeleinde of bij een verkooppunt. Verdere specificaties aangaande dit onderwerp zijn omschreven door de nationale wet van het betreffende land. Dit symbol op het product, de gebruiksaanwijzing of de verpakking duidt erop dat het product onderworpen is aan deze richtlijnen. Door te recycleren, hergebruiken van materialen of andere vormen van hergebruiken van oude toestellen/batterijen, levert u een grote bijdrage aan de bescherming van het milieu.

Elementy obsługi i sygnalizacji

1. Wtyk micro USB
2. Dioda LED sygnalizująca aktywację klawisza Caps Lock

Dziękujemy, że zdecydowali się Państwo na zakup produktu Hama!

Prosimy poświęcić trochę czasu na uważne przeczytanie poniższych instrukcji i informacji. Przechowywać niniejszą instrukcję obsługi w bezpiecznym miejscu do późniejszego użytku.

1. Objaśnienie symboli ostrzegawczych i wskazówek



Ostrzeżenie

Stosuje się do oznaczenia wskazówek bezpieczeństwa lub zwrócenia uwagi na szczególne zagrożenia i ryzyka.



Wskazówka

Stosuje się do dodatkowego oznaczenia informacji lub ważnych wskazówek.

2. Zawartość opakowania

- Pokrowiec do tabletu OTG ze zintegrowaną klawiaturą
- Niniejsza instrukcja obsługi

3. Wskazówki bezpieczeństwa

- Produkt jest przeznaczony do prywatnego, niekomercyjnego użytku domowego.
- Chronić produkt przed zanieczyszczeniem, wilgotnością i przegrzaniem oraz stosować go tylko w suchym otoczeniu.
- Nie używać produktu w miejscach, gdzie nie jest dozwolone stosowanie urządzeń elektronicznych.
- Nie stosować produktu w wilgotnym otoczeniu i chronić go przed brzyzgamy wody.
- Chronić produkt przed upadkiem i silnymi wstrząsami.
- Materiały opakowaniowe należy natychmiast poddać utylizacji zgodnie z obowiązującymi miejscowymi przepisami.
- Nie modyfikować produktu. Prowadzi to do utraty wszelkich roszczeń z tytułu gwarancji.

4. Wymagania systemowe

Klawiatura jest kompatybilna ze wszystkimi tabletami z obsługą OTG, posiadającymi system operacyjny Android.



Wskazówka

- Dla prawidłowego funkcjonowania klawiatury należy się upewnić, czy w ustawieniach urządzenia końcowego uaktywniono właściwy układ klawiatury.
- Ewent. uaktywnić właściwy układ (fizycznej) klawiatury.
- Należy pamiętać, że obsługa niektórych funkcji klawiatury jest zależna od urządzenia końcowego.
- Jeżeli niektóre przyciski klawiatury ze względu na oprogramowanie nie funkcjonują prawidłowo na urządzeniu końcowym, można z nich skorzystać na klawiaturze wirtualnej.
- Uwzględnić przy tym instrukcję obsługi używanego urządzenia końcowego.

5. Obsługa

Wskazówka - bezpieczeństwo danych

- Wielu producentów tabletów zwyczajowo stosuje funkcję zapamiętywania danych podczas pisania na klawiaturze, np. tekstu, prywatnych danych, aby ulepszyć funkcję predykcji wyrazów.
- Podczas ponownego uruchamiania urządzenia końcowego z reguły przypomina się o tej funkcji.
- Ze względów bezpieczeństwa danych zaleca się wyłączenie w ustawieniach klawiatury funkcji rozpoznawania tekstu lub zapamiętywania prywatnych danych.

Wskazówka - podpora

Aby zoptymalizować obsługę tabletu, umieścić go w osłonie i skorzystać z wbudowanej podpórki.

- W tym celu otworzyć osłonę i rozłożyć wbudowaną podpórke. B
- Zamocować tablet, wsuwając go pod gumki na czterech rogach osłony.
- Podłączyć wtyk micro USB (1) do gniazda micro USB tabletu.
- Po rozpoznaniu klawiatury przez tablet jest ona gotowa do użycia.

6. Klawisze multimedialne

Klawisze multimedialne umożliwiają bezpośredni szybki dostęp do różnych aplikacji i funkcji.

Funkcje zaznaczone na klawiaturze na czerwono aktywuje się, naciskając kombinację: klawisz Fn i klawisz z wybraną funkcją.

Symbol klawisza	Funkcja
	Tryb szukania
	Przeglądarka internetowa
	E-mail
	Musicplayer
	Utwór wstecz
	Odtwarzanie / Pauza
	Utwór do przodu
	Poziom głośności - ciszej
	Poziom głośności - głośniej
	Dźwięk wł./wyl.
	Stop (tylko 50469)
	Wł./wyl. (tylko 50469)
	Kontakty
	Kalkulator
	Kalendarz
	Blokada
	Usuń
	Strona startowa
	Wstecz
	Menu

7. Czyszczenie

Czyścić produkt tylko przy użyciu niestrzępiącej się, lekko zwilżonej szmatki i nie stosować agresywnych detergentów. Uważać, aby do wnętrza produktu nie wniknęła woda.

8. Wyłączenie odpowiedzialności

Hama GmbH & Co. KG nie udziela rękojmi / gwarancji ani nie odpowiada za szkody wskutek niewłaściwej instalacji, montażu oraz nieprawidłowego stosowania produktu lub nieprzestrzegania instrukcji obsługi i/lub wskazówek bezpieczeństwa.

9. Serwis i pomoc techniczna

W razie pytań dotyczących produktu prosimy zwrócić się do infolinii Hama.

Gorąca linia: +49 9091 502-115 (niem./ang.)
Dodatkowe informacje są dostępne na stronie: www.hama.com

10. Dane techniczne

50467

Wymiary (dł. x szer. x wys.)	23,0 x 14,5 x 3,0 cm
Liczba klawiszy	79 łącznie z 18 klawiszami multimedialnymi
Długość kabla ładującego micro USB	30 cm
Napięcie zasilania	5 V
Pobór prądu	maks. 120 mA

50468

Wymiary (dł. x szer. x wys.)	23,0 x 17,3 x 3,5 cm
Liczba klawiszy	79 łącznie z 18 klawiszami multimedialnymi
Długość kabla ładującego micro USB	35 cm
Napięcie zasilania	5 V
Pobór prądu	maks. 120 mA

50469

Wymiary (dł. x szer. x wys.)	28,5 x 19,0 x 3,5 cm
Liczba klawiszy	82 łącznie z 18 klawiszami multimedialnymi
Długość kabla ładującego micro USB	45 cm
Napięcie zasilania	5 V
Pobór prądu	maks. 120 mA

11. Informacje dotycząca recyklingu

Wskazówki dotyczące ochrony środowiska:



Od czasu wprowadzenia europejskiej dyrektywy 2002/96/EU i 2006/66/EU do prawa narodowego obowiązują następujące ustalenia: Urządzeń elektrycznych, elektronicznych oraz baterii

jednorazowych nie należy wyrzucać razem z codziennymi odpadami domowymi! Użytkownik zobowiązany prawnie do odniesienia zepsutych, zniszczonych lub niepotrzebnych urządzeń elektrycznych i elektronicznych do punktu zbiórki lub do sprzedawcy. Szczegółowe kwestie regulują przepisy prawne danego kraju. Informuje o tym symbol przekreślonego kosza umieszczony na opakowaniu. Segregując odpady pomagasz chronić środowisko!

Kezelőelemek és kijelzők

1. Micro USB-dugasz
2. Caps lock állapotjelző LED

Köszönjük, hogy ennek a Hama-terméknek a megvásárlása mellett döntött! Kérjük szánjon rá időt és használat előtt olvassa végig az itt következő útmutatót és tudnivalókat. Ezután őrizze meg biztonságos helyen ezt a kezelési útmutatót, hogy szükség esetén fellapozhassa.

1. Figyelmeztető szimbólumok és tudnivalók ismertetése

Figyelmeztetés

Feladata a biztonsági tudnivalók megjelölése, vagy a figyelem felhívása különleges veszélyekre és kockázatokra.

Megjegyzés

A jelet kiegészítő információk vagy fontos előírások jelzésére használjuk.

2. A csomag tartalma

- Tartó tok OTG táblagéphez, integrált billentyűzettel
- Ez a használati útmutató

3. Biztonsági útmutató

- Ez a termék otthoni használatra, és nem üzleti célú alkalmazásra készült.
- Óvja a terméket a szennyeződéستől, a nedvességtől és a túlmelegedéstől, és kizárólag zárt környezetben használja.
- Ne használja a terméket olyan helyen, ahol az elektronikus készülékek alkalmazása nem megengedett.
- Ne használja a terméket párás környezetben, és kerülje az érintkezést fröccsenő vízzel.
- Ne ejtse le a terméket és ne tegye ki heves rázkódásnak.
- Felbontás után azonnal ártalmatlanítsa a csomagolóanyagot a helyileg érvényes ártalmatlanítási előírások szerint.
- Ne végezzen módosítást a terméken. Ebben az esetben minden garanciaigény megszűnik.

4. Rendszerkövetelmény

A billentyűzet valamennyi OTG-képes és Android operációs rendszerrel működő táblagéppel kompatibilis.

Megjegyzés

- A billentyűzet szabályszerű működése érdekében bizonyosodjon meg róla, hogy végberendezése beállításainál a megfelelő billentyűzet-kiosztás van aktíválva.
- Adott esetben aktiválja ehhez a fizikai billentyűzete megfelelő billentyűzetkiosztását.
- Vegye figyelembe, hogy az egyes billentyűfunkciók támogatása a végberendezésétől függ.
- Ha a végberendezésén a szoftver miatt a billentyűzet egyes billentyűi nem működnek szabályszerűen, ezeket a virtuális billentyűzet segítségével kivitelezheti.
- Vegye figyelembe ehhez a használt végberendezése kezelési útmutatóját.

5. Használat

Megjegyzés - Adatbiztonság

- Számos táblagép gyártójánál szokás pl. a szövegek és személyes adatok elmentése, a szövegfelismerés javítása érdekében.
- A végberendezés újraindításakor rendszerint Ön értesül erről a funkcióról.
- Adatbiztonsági okokból ajánlott kikapcsolni a billentyűzet beállításoknál a szövegfelismerés, ill. a személyes adatok elmentése funkciókat.

Megjegyzés – Talpfunkció

Az optimális kezelés érdekében rögzítse táblagépét a védőtokban és használja az integrált talpfunkciót.

- Ehhez nyissa ki a védőtokot és pattintsa fel az integrált tartólabát. (B)
- Rögzítse táblagépét a védőtok négy sarkában a gumipántok alá tolásával.
- Csatlakoztassa a micro USB dugót (1) táblagépe micro USB aljzatához.
- Amint a táblagépe felismerte a billentyűzetet, használhatja.

6. Multimédia gombok

A multimédia gombok lehetővé teszik a közvetlen gyors hozzáférést különböző alkalmazásokhoz és funkciókhoz.

A billentyűzeten pirossal jelölt funkciók az Fn és a mindenkori billentyű kombinációjával aktiválhatók.

Billentyű-szimbólum	Funkció
	Keresési mód
	Internet-böngésző
	E-mail
	Zenelejátszó
	Címkeresés vissza
	Lejátszás / Szünet
	Címkeresés előre
	Hangerő csökkentése
	Hangerő növelése
	Hang be/ki
	Stop (csak 50469)
	Be/ki (csak 50469)
	Kapcsolatok
	Számítógép
	Naptár
	Lock
	Eltávolítás
	Nyitóképernyő
	Vissza
	Menü

7. Karbantartás és ápolás

Ezt a terméket csak szőszmentes, kissé benedvesített kendővel tisztítsa, és ne használjon agresszív tisztítószert. Ügyeljen arra, hogy ne jusson be víz a termékbe.

8. Felelősség kizárása

A Hama GmbH & Co. KG semmilyen felelősséget vagy szavatosságot nem vállal a termék szakszerűtlen telepítéséből, felszereléséből és használatából, vagy a használati utasítások és/vagy a biztonsági előírások be nem tartásából eredő károkért.

9. Szerviz és támogatás

Kérjük, hogy a termékkel kapcsolatos kérdéseivel forduljon a Hama terméktanácsadáshoz. Közvetlen vonal: +49 9091 502-115 (Deu/Eng) További támogatási információit itt talál: www.hama.com

10. Műszaki adatok

50467	
Méreték (h x sz x ma)	23,0 x 14,5 x 3,0 cm
Billentyűk száma	79 inkl.18 média gomb
A micro USB töltőkábel hossza	30 cm
Tápfeszültség	5 V
Áramfelvétel	max. 120 mA

50468	
Méreték (h x sz x ma)	23,0 x 17,3 x 3,5 cm
Billentyűk száma	79 inkl.18 média gomb
A micro USB töltőkábel hossza	35 cm
Tápfeszültség	5 V
Áramfelvétel	max. 120 mA

50469	
Méreték (h x sz x ma)	28,5 x 19,0 x 3,5 cm
Billentyűk száma	82 inkl.18 média gomb
A micro USB töltőkábel hossza	45 cm
Tápfeszültség	5 V
Áramfelvétel	max. 120 mA

11. Hulladék-eltávolítási útmutató Környezetvédelmi tudnivalók:



Az 2002/96/EK és 2006/66/EK európai irányelvek bevezetése után a nemzeti jogrendszerekbe a következő szabályok érvényesek: Elektromos és elektronikus készülékeket, valamint elemeket tilos a háztartási hulladékkal együtt eltávolítani. A fogyasztót törvény kötelezi arra, hogy az elektromos és elektronikus készülékeket, valamint az elemeket élettartamuk lejárta után egy erre a célra berendezett nyilvános gyűjtőhelyen, vagy az eladás helyén beszovalgáltassa. A részleteket az adott állam törvényei szabályozzák. Ezekre a rendelkezésekre a termékben, a kezelési útmutatóban, vagy a csomagoláson látható környezetvédelmi szimbólum utal. Az újrahasznosítással, az anyagok újrafelhasználásával, valamint a régi készülékek/elemek másfajta újrahasznosításával jelentősen hozzájárul környezetünk megővéséhez.

Üladáci prvky a indikace

1. Konektor Micro USB
2. Kontrolka klávesy Caps Lock

Děkujeme, že jste si vybrali výrobek Hama. Přečtete si, prosím, všechny následující pokyny a informace. Uchovejte tento text pro případné budoucí použití. Pokud výrobek prodáte, předejte tento text novému majiteli.

1. Vysvětlení výstražných symbolů a pokynů



Upozornění

Tento symbol označuje bezpečnostní upozornění, které poukazuje na určitá rizika a nebezpečí.



Poznámka

Tento symbol označuje dodatečné informace nebo důležité poznámky.

2. Obsah balení

- Pouzdro na tablet OTG s integrovanou klávesnicí
- Tento návod k obsluze

3. Bezpečnostní pokyny

- Výrobek je určen pro překomerní použití v domácnosti.
- Chraňte výrobek před znečištěním, vlhkostí a přehřátím a používejte ho pouze v suchých prostorech.
- Výrobek nepoužívejte na místech, kde platí zákaz používání elektronických přístrojů.
- Výrobek nepoužívejte ve vlhkém prostředí a zabraňte působení stříkající vody.
- Zabraňte pádu výrobku a výrobek nevystavujte velkým otřesům.
- Obalový materiál likvidujte ihned podle platných místních předpisů o likvidaci.
- Na výrobku neprovádějte žádné změny. Tím zanikají veškeré závazky ze záruky.

4. Požadavky na systém

Klávesnice je kompatibilní se všemi tablety se systémem Android, které podporují funkci OTG (On-The-Go).



Upozornění

- Pro správnou funkci klávesnice zajistěte, aby byl v nastavení vašeho zařízení aktivován správný formát klávesnice.
- Popř. aktivujte správné uspořádání klávesnice vaší fyzické klávesnice.
- Nezapomeňte, že podpora některých funkcí tlačítek závisí na vašem zařízení.
- Pokud některá tlačítka klávesnice s vaším zařízením důvodu softwaru nefungují správně, můžete tyto funkce provést pomocí virtuální klávesnice.
- Dbejte návodu k použití používaného zařízení.

5. Provoz

Opozornění – bezpečnost dat

- U mnoha výrobců tabletů je obvyklé, že dochází k ukládání stisknutých kláves, jako jsou texty a osobní data za účelem vylepšení předvídání textu.
- Při restartu zařízení budete zpravidla na tuto funkci upozorněni.
- Z důvodu bezpečnosti dat doporučujeme v nastavení klávesnice deaktivovat predikci textu resp. ukládání osobních dat.

Opozornění - stojanová funkce

Pro dosažení nejlepší ergonomie upevněte tablet do pouzdra a využijte funkci stojánku.

- Za tímto účelem otevřete ochranný obal a vyklopte integrovanou opěrnou nožku. (B)
- Svůj tablet upevníte tak, že ho zasunete pod gumové pásky ve čtyřech rozích ochranného obalu.
- Konektor Micro USB (1) připojte k zásuvce Micro USB svého tabletu.
- Jakmile je klávesnice Vaším tabletem rozpoznána, můžete ji používat.

6. Multimediální klávesy

Multimediální klávesy umožňují přímý rychlý přístup k různým aplikacím a funkcím.

Funkce, které jsou na klávesnici označeny červeně, se aktivují kombinací kláves Fn a příslušné klávesy.

Symbol klávesy	Funkce
	Režim vyhledávání
	Internetový prohlížeč
	E-mail
	Přehrávač
	Skladba zpět
	Play / pauza
	Skladba vpřed
	Snížení hlasitosti
	Zesílení hlasitosti
	Zvuk zap./vyp.
	Stop (pouze 50469)
	Zap./Vyp. (pouze 50469)
	Kontakty
	Kalkulačka
	Kalendář
	Zámek
	Odstranit
	Úvodní obrazovka
	Zpět
	Nabídka

7. Údržba a čištění

Tento výrobek čistíte pouze mírně navlhčeným hadříkem nepouštějícím vlákna a nepoužívejte agresivní čisticí prostředky. Dbejte na to, aby se do výrobku nedostala voda.

8. Vyloučení záruky

Hama GmbH & Co. KG nepřebírá žádnou odpovědnost nebo záruku za škody vzniklé neodbornou instalací, montáží nebo neodborným použitím výrobku nebo nedodržením návodu k použití a/nebo bezpečnostních pokynů.

9. Servis a podpora

Máte otázky k produktu? Obratěte na na poradenském oddělení Hama. Horká linka: +49 9091 502-115 (německy/anglicky) Další podpůrné informace naleznete na adrese: www.hama.com

10. Technické údaje

50467	
Rozměry (D x Š x V)	23.0 x 14.5 x 3.0 cm
Počet kláves	79 (včetně 18 mediálních kláves)
Délka nabíjecího kabelu Micro USB	30 cm
Napájecí napětí	5 V
Příkon	max. 120 mA

50468	
Rozměry (D x Š x V)	23.0 x 17.3 x 3.5 cm
Počet kláves	79 (včetně 18 mediálních kláves)
Délka nabíjecího kabelu Micro USB	35 cm
Napájecí napětí	5 V
Příkon	max. 120 mA

50469	
Rozměry (D x Š x V)	28,5 x 19,0 x 3,5 cm
Počet kláves	82 (včetně 18 mediálních kláves)
Délka nabíjecího kabelu Micro USB	45 cm
Napájecí napětí	5 V
Příkon	max. 120 mA

11. Pokyny k likvidaci

Ochrana životního prostředí:



Evropská směrnice 2002/96/EG a 2006/66/EU ustanovuje následující: Elektrická a elektronická zařízení stejné jako baterie nepatří do domovního odpadu.

Spotřebitel se zavazuje odevzdat všechna zařízení a baterie po uplynutí jejich životnosti do příslušných sběrů. Podrobnosti stanoví zákon příslušné země. Symbol na produktu, návod k obsluze nebo balení na toto poukazuje. Recyklací a jinými způsoby zužitkování přispíváte k ochraně životního prostředí.

Ovládacie prvky a indikácie

1. Konektor micro USB
2. Kláves Caps Lock so stavovou LED

Ďakujeme, že ste sa rozhodli pre výrobok Hama. Prečítajte si všetky nasledujúce pokyny a informácie. Uchovajte tento návod na použitie pre prípadné budúce použitie. Pokiaľ výrobok predáte, dajte tento návod novému majiteľovi.

1. Vysvetlenie výstražných symbolov a upozornení

Upozornenie

Tento symbol označuje bezpečnostné upozornenie, ktoré poukazuje na určité riziká a nebezpečenstva.

Poznámka

Tento symbol označuje dodatočné informácie, alebo dôležité poznámky.

2. Obsah balenia

- Vrečko pre tablet s funkciou OTG s integrovanou klávesnicou
- tento návod na používanie

3. Bezpečnostné upozornenia

- Tento výrobok je určený pre súkromné, nie pre komerčné použitie v domácnosti.
- Chráňte výrobok pred znečistením, vlhkosťou a prehriatím a používajte ho len v suchom prostredí.
- Nepoužívajte výrobok v prostredí, v ktorom nie je používanie elektronických prístrojov dovolené.
- Výrobok nepoužívajte vo vlhkom prostredí a predchádzajte kontaktu so striekajúcou vodou.
- Výrobok nenechajte spadnúť a nevystavujte ho silným otrasom.
- Obalový materiál okamžite zlikvidujte podľa platných miestnych predpisov.
- Na výrobku nerobte žiadne zmeny. Dôjde tak ku strate nárokov zo zákonnej zodpovednosti za vady.

4. Požiadavky na systém

Klávesnica je kompatibilná so všetkými tabletmi, spôsobilými pre funkciu OTG a vybavenými operačným systémom Android.

Upozornenie

- Zaisťte riadnu funkciu klávesnice aktivovaním správneho rozloženia klávesnice v nastaveniach vášho koncového zariadenia.
- Príp. podľa potreby aktivujte správne rozloženie vašej fyzickej klávesnice.
- Uvedomte si, že podpora niektorých klávesových funkcií závisí od vášho koncového zariadenia.
- Ak na vašom koncovom zariadení vplyvom softvéru nefungujú niektoré klávesy správne, môžete tieto funkcie vykonať pomocou virtuálnej klávesnice.
- Postupujte pritom podľa návodu na obsluhu použitého koncového zariadenia.

5. Prevádzka

Upozornenie – bezpečnosť údajov

- Pri mnohých výrobcov tabletov je obvyklé ukladanie klávesnicových vstupov, napr. textov a osobných údajov, na zlepšenie predikcie textu.
- Pri reštarte koncového zariadenia sa na túto funkciu spravidla upozorňuje.
- Z dôvodu bezpečnosti údajov sa odporúča deaktivovať v nastaveniach klávesnice rozpoznávanie textu resp. ukladanie personalizovaných údajov.

Upozornenie – bezpečnosť údajov

V záujme optimálnej manipulácie upevnite tablet v obale a použite integrovanú funkciu stojana.

- Otvorte obal a vyklopte integrovaný stojan. (B)
- Upevnite tablet zasunutím pod štyri gumené rožky ochranného obalu.
- Pripojte konektor micro USB (1) do zdiery micro USB vášho tabletu.
- Klávesnicu môžete použiť hneď po jej identifikácii tabletom.

6. Multimediálne klávesy

Multimediálne klávesy umožňujú priamy rýchly prístup na rôzne aplikácie a funkcie.

Funkcie červenou farbou označené na klávesnici sa aktivujú kombináciou klávesov Fn a príslušného klávesu.

Symbol klávesu	Funkcia
	Režim vyhľadávania
	Internetový prehliadač
	E-mail
	Hudobný prehrávač
	Skladba späť
	Play / Pause
	Skladba vpred
	Znížiť hlasitosť
	Zvýšiť hlasitosť
	Zvuk ZAP/VYP
	Stop (len 50469)
	ZAP/VYP (len 50469)
	Kontakty
	Vrecková kalkulačka
	Kalendár
	Lock
	Odstrániť
	Úvodná obrazovka
	Späť
	Menu

7. Údržba a starostlivosť

Zariadenie čistite jemnou navlhčenou handričkou, ktorá nezanecháva žmolky. Pri čistení nepoužívajte agresívne čistiace prostriedky.

8. Vylúčenie záruky

Firma Hama GmbH & Co KG neručí/nezodpovedá za škody vyplývajúce z neodbornej inštalácie, montáže alebo neodborného použitia výrobku alebo z nerespektovania návodu na používanie a/alebo bezpečnostných pokynov.

9. Servis a podpora

S otázkami týkajúcimi sa výrobku sa prosím obráťte na poradenské oddelenie firmy Hama. Hotline: +49 9091 502-115 (nem./angl.)
Ďalšie informácie o podpore nájdete tu: www.hama.com

10. Technické údaje

50467	
Rozmery (D x Š x V)	23,0 x 14,5 x 3,0 cm
Počet klávesov:	79 vrát.18 mediálnych klávesov
Dĺžka nabíjacieho kábla micro USB	30 cm
Napájacie napätie	5 V
Odber prúdu	max. 120 mA

50468	
Rozmery (D x Š x V)	23,0 x 17,3 x 3,5 cm
Počet klávesov:	79 vrát.18 mediálnych klávesov
Dĺžka nabíjacieho kábla micro USB	35 cm
Napájacie napätie	5 V
Odber prúdu	max. 120 mA

50469	
Rozmery (D x Š x V)	28,5 x 19,0 x 3,5 cm
Počet klávesov:	82 vrát.18 mediálnych klávesov
Dĺžka nabíjacieho kábla micro USB	45 cm
Napájacie napätie	5 V
Odber prúdu	max. 120 mA

11. Pokyny pre likvidáciu

Ochrana životného prostredia:

 Európska smernica 2002/96/EU a 2006/66/EU stanovuje: Elektrické a elektronické zariadenia, rovnako ako batérie sa nesmú vyhadzovať do domáceho odpadu.

Spotrebiteľ je zo zákona povinný zlikvidovať elektrické a elektronické zariadenia, rovnako ako batérie na miesta k tomu určené. Symbolizuje to obrázok v návode na použitie, alebo na balení výrobku. Opätovným zúžitkovaním alebo inou formou recyklácie starých zariadení/batérií prispievate k ochrane životného prostredia.

Betjeningselementer

1. Micro USB-stik
2. Status-LED visningstast

Mange tak for, at du har besluttet dig for et Hama-produkt!

Tag dig først tid til at læse følgende anvisninger og henvisninger grundigt igennem. Opbevar derefter denne betjeningsvejledning på et sikkert sted for at kunne slå efter, hvis der er behov for det.

1. Forklaring af advarselssymboler og henvisninger

Advarsel

Anvendes til at markere sikkerhedshenvisninger eller til at gøre opmærksom på særlige farer og risici.

Bemærkning

Anvendes til at markere yderligere informationer eller vigtige henvisninger.

2. Pakningsindhold

- OTG-tablet-taske med integreret tastatur
- Denne betjeningsvejledning

3. Sikkerhedshenvisninger

- Produktet er beregnet til privat, ikke-erhvervs mæssig husholdningsbrug.
- Beskyt produktet mod smuds, fugtighed og overophedning, og anvend det kun i tørre omgivelser.
- Anvend ikke produktet i områder, hvor elektroniske produkter ikke er tilladt.
- Anvend ikke produktet i fugtige omgivelser, og undgå stænkvand.
- Tab ikke produktet, og udsæt det ikke for kraftige rystelser.
- Bortskaf straks emballeringsmaterialet i henhold til de lokalt gældende forskrifter for bortskaffelse.
- Foretag ikke ændringer på produktet. Derved bortfalder alle garantikrav.

4. Systemkrav

Tastaturet er kompatibelt med alle tablets, der er OTG-kompatible og har et Android-styresystem.

Bemærkning

- Kontrollér, at tastaturet fungerer korrekt, og at det rigtige tastaturlayout er aktiveret i indstillingerne i dit slutapparat.
- Aktivér evt. hertil det rigtige tastaturlayout for dit fysiske tastatur.
- Vær opmærksom på, at understøttelsen af nogle tastfunktioner afhænger af din slutenhed.
- Hvis nogle af tastaturets taster ikke fungerer korrekt på din slutenhed, kan du udføres dem med det virtuelle tastatur.
- Læs i den forbindelse betjeningsvejledningen til slutenheden, som du anvender.

5. Anvendelse

Bemærkning – datasikkerhed

- Hos mange tablet-producenter er det normalt, at tastaturindtastninger som f.eks. tekster og personlige data, gemmes for bedre at forudsige tekst.
- Ved en genstart af slutenheden henvises du som regel til denne funktion.
- Det anbefales af hensyn til datasikkerheden at deaktivere tekstregistreringen og lagringen af personlige data i tastaturindstillinger.

Bemærkning – standerfunktion

Fastgør din tablet på beskyttelsestasken og anvend den integrerede standerfunktion for at opnå optimal håndtering.

- Åbn hertil beskyttelsestasken, og klap den integrerede fod ud. (B)
- Fastgør din tablet ved at skubbe den ind under gummibåndene i beskyttelsestaskens fire hjørner.
- Tilslut Micro USB-stik (1) til Micro USB-bøsningen på din tablet.
- Så snart tastaturet registreres af din tablet, kan du anvende den.

6. Multimedia-taster

Multimedia-tasterne muliggør direkte, hurtig adgang til forskellige anvendelser og funktioner.

Funktionerne, der er markeret med rødt på tastaturet, aktiveres med tastkombinationen Fn og den pågældende tast.

Tastsymbol	Funktion
	Søgemodus
	Internetbrowser
	E-mail
	Musicplayer
	Titel tilbage
	Play/pause
	Titel frem
	Lydstyrke svagere
	Lydstyrke kraftigere
	Lyd til/fra
	Stop (alene 50469)
	Til/fra (alene 50469)
	Kontakter
	Lommeregner
	Kalender
	Lås
	Fjern
	Startskærm
	Tilbage
	Menu

7. Vedligeholdelse og pleje

Rengør kun dette produkt med en frugtfri, let fugtet klud, og anvend ikke aggressive rengøringsmidler. Sørg for, at der ikke trænger vand ind i produktet.

8. Ansvarsfraskrivelse

Hama GmbH & Co. KG påtager sig ikke ansvar eller garanti for skader, der skyldes ukorrekt installation, montering og ukorrekt brug af produktet eller manglende overholdelse af betjeningsvejledningen og/eller sikkerhedshenvisningerne.

9. Service og support

Kontakt venligst Hama-produktrådgivningen, hvis du har spørgsmål vedrørende produktet.
Hotline: +49 9091 502-115 (tysk/engelsk)
Du finder flere supportinformationer på:
www.hama.com

10. Tekniske data

50467	
Mål (L x B x H)	23,0 x 14,5 x 3,0 cm
Antal taster	79 inkl. 18 mediataster
Længde Micro USB-ladekabel	30 cm
Forsyningsspænding	5 V
Strømforgbrug	Maks. 120 mA

50468	
Mål (L x B x H)	23,0 x 17,3 x 3,5 cm
Antal taster	79 inkl. 18 mediataster
Længde Micro USB-ladekabel	35 cm
Forsyningsspænding	5 V
Strømforgbrug	Maks. 120 mA

50469	
Mål (L x B x H)	28,5 x 19,0 x 3,5 cm
Antal taster	82 inkl. 18 mediataster
Længde Micro USB-ladekabel	45 cm
Forsyningsspænding	5 V
Strømforgbrug	Maks. 120 mA

11. Bortskaffelseshenvisninger

Henvisninger vedrørende miljøbeskyttelse:



Fra og med indførelsen af EU-direktiverne 2002/96/EF og 2006/66/EF i national ret gælder følgende: Elektrisk og elektronisk udstyr samt batterier må ikke bortskaffes sammen med almindeligt

husholdningsaffald. Forbrugeren er lovmæssigt forpligtet til at aflevere udjent elektrisk og elektronisk udstyr samt batterier til dertil indrettede, offentlige indsamlingssteder eller til forhandleren. De nærmere bestemmelser vedr. dette fastlægges af lovgivningen i det pågældende land. Symbolet på produktet, brugsvejledningen eller emballagen henviser til disse bestemmelser. Ved genbrug, genvinding eller andre former for nyttiggørelse af udjent udstyr/batterier giver du et vigtigt bidrag til beskyttelse af miljøet.

Manöverelement och indikeringar

1. Micro USB-kontakt
2. Status- LED spärrknapp

Tack för att du valt att köpa en Hama produkt. Ta dig tid och läs först igenom de följande anvisningarna och hänvisningarna helt och hållet. Förvara sedan den här bruksanvisningen på en säker plats för att kunna titta i den när det behövs. Om du gör dig av med apparaten ska du lämna bruksanvisningen till den nya ägaren.

1. Förklaring av varningssymboler och hänvisningar



Varning

Används för att markera säkerhetshänvisningar eller för att rita uppmärksamheten mot speciella faror och risker.



Hänvisning

Används för att markera ytterligare information eller viktiga hänvisningar.

2. Förpackningsinnehåll

- OTG-Tablet-fodral med integrerat tangentbord
- Denna bruksanvisning

3. Säkerhetsanvisningar

- Produkten är avsedd för privat hemanvändning, inte yrkesmässig användning.
- Skydda produkten mot smuts, fukt och överhettning och använd den bara i inomhusmiljöer.
- Använd inte produkten inom områden där elektroniska produkter inte är tillåtna.
- Använd inte produkten i en fuktig omgivning och undvik stänkvatten.
- Tappa inte produkten och utsätt den inte för kraftiga vibrationer.
- Kassera förpackningsmaterialet direkt enligt lokalt gällande kasseringsregler.
- Förändra ingenting på produkten. Då förlorar du alla garantianspråk.

4. Systemkrav

Tangentbordet är kompatibelt med alla surfplattor som är OTG-kompatibla och har Android-operativsystem.



Hänvisning

- Säkerställ att rätt tangentbordslayout är aktiverad i inställningarna för din slutapparat så att tangentbordet kan fungera korrekt.
- Vid behov aktiverar du här rätt tangentbordslayout för det fysiska tangentbordet.
- Tänk på att stödet för en del knappfunktioner styrs av din slutapparat.
- Om en del tangentbordsknappar inte fungerar korrekt hos din slutapparat på grund av programmet så kan du utföra dessa via det virtuella tangentbordet.
- Beakta då bruksanvisningen till den slutapparat du använder.

5. Användning



Hänvisning – datasäkerhet

- Hos många surfplattstillverkare är det vanligt att tangentbordsinmatningar, som texter och personliga uppgifter, sparas för att förbättra textförutsägelsen.
- I regel informeras du om den här funktionen när slutapparaten startas upp.
- Med tanke på datasäkerheten rekommenderas att textidentifieringen resp. lagringen av personliga uppgifter avaktiveras i tangentbordsinställningarna.



Hänvisning – stå-funktion

För optimal hantering sätter du fast din surfplatta i skyddsfodralet och använder den integrerade stå-funktionen.

- Öppna då skyddsfodralet och fäll ut den integrerade foten. (B)
- Sätt fast din surfplatta genom att skjuta in den under gummibandet i de fyra hörnen på skyddsfodralet.
- Anslut Micro USB-kontakten (1) till Micro USB-porten hos din surfplatta.
- Så snart din surfplatta upptäcker tangentbordet kan du använda det.

6. Multimedia-knappar

Multimedia-knapparna möjliggör en direkt, snabb åtkomst till olika användningar och funktioner.

Funktionerna som är rödmarkerade på tangentbordet aktiveras av knapp-kombinationen Fn och respektive knapp.

Knappsymbol	Funktion
	Sökläge
	Internetwebbläsare
	E-post
	Musicplayer
	Titel tillbaka
	Play/Pause
	Titel framåt
	Volym lägre
	Volym högre
	Ljud på/av
	Stopp (<i>endast 50469</i>)
	På/Av (<i>endast 50469</i>)
	Kontakter
	Dator
	Kalender
	Lås
	Ta bort
	Startskärmbild
	Tillbaka
	Meny

7. Underhåll och skötsel

Använd bara en luddfri, lätt fuktad trasa till produktens rengöring och använd inga aggressiva rengöringsmedel. Var noga med att det inte tränger in vatten i produkten.

8. Ansvarsbefrielse

Hama GmbH & Co. KG övertar ingen form av ansvar eller garanti för skador som beror på olämplig installation eller montering och olämplig produktanvändning, eller på att bruksanvisningen och/eller säkerhetsanvisningarna inte följts.

9. Service och support

Kontakta gärna Hama produktrådgivning om du har frågor om produkten.

Hotline: +49 9091 502-115 (ty/eng)

Du hittar mer support-information här:
www.hama.com

10. Tekniska data

50467	
Mått (L x B x H)	23,0 x 14,5 x 3,0 cm
Knappantal	79 inkl. 18 media-knappar
Längd Micro USB-laddkabel	30 cm
Matningsspänning	5 V
Strömförbrukning	max. 120 mA

50468	
Mått (L x B x H)	23,0 x 17,3 x 3,5 cm
Knappantal	79 inkl. 18 media-knappar
Längd Micro USB-laddkabel	35 cm
Matningsspänning	5 V
Strömförbrukning	max. 120 mA

50469	
Mått (L x B x H)	28,5 x 19,0 x 3,5 cm
Knappantal	82 inkl. 18 media-knappar
Längd Micro USB-laddkabel	45 cm
Matningsspänning	5 V
Strömförbrukning	max. 120 mA

11. Kasseringshänvisningar

Not om miljöskydd:



Efter implementeringen av EU direktiv 2002/96/EU och 2006/66/EU i den nationella lagstiftningen, gäller följande: Elektriska och elektroniska apparater samt batterier får inte kastas i hushållssoporna.

Konsumenterna är skyldiga att återlämna elektriska och elektroniska apparater samt batterier vid slutet av dess livslängd till, för detta ändamål, offentliga uppsamlingsplatser. Detaljer för detta definieras via den nationella lagstiftningen i respektive land. Denna symbol på produkten, instruktionsmanualen eller på förpackningen indikerar att produkten innefattas av denna bestämmelse. Genom återvinning och återanvändning av material/batterier bidrar du till att skydda miljön och din omgivning.

Käyttöelementit ja näytöt

1. Micro-USB-pistoke
2. Tila-LED pysäytysnäppäin

Suurkiitos, että valitsit Hama-tuotteen.

Varaa aikaa ja lue seuraavat ohjeet ensin kokonaan läpi. Säilytä sen jälkeen tämä käyttöohje varmassa paikassa, jotta voit tarvittaessa tarkistaa siitä eri asioita. Jos luovut laitteesta, anna tämä käyttöohje sen mukana uudelle omistajalle.

1. Varoitus ja ohjeiden selitykset



Varoitus

Käytetään turvaohjeiden merkitsemiseen ja huomion kiinnittämiseen erityisiin vaaroihin ja riskeihin.



Ohje

Käytetään lisätietojen tai tärkeiden ohjeiden merkitsemiseen

2. Pakkauksen sisältö

- OTG-tablettilaukku integroidulla näppäimistöllä
- Tämä käyttöohje

3. Turvaohjeet

- Tuote on tarkoitettu yksityiseen, ei-kaupalliseen kotikäyttöön.
- Suojaa tuote lialta, kosteudelta ja ylikuumentumiselta ja käytä tuotetta vain kuivassa ympäristössä.
- Älä käytä tuotetta alueilla, joilla elektroniikkatuotteet eivät ole sallittuja.
- Älä käytä tuotetta kosteassa ympäristössä, ja vältä roiskevesiä.
- Älä päästä tuotetta putoamaan, äläkä altista sitä voimakkaalle värinälle.
- Hävitä pakkausmateriaalit heti paikallisten jätehuoltomääräysten mukaisesti.
- Älä tee muutoksia tuotteeseen. Muutosten tekeminen aiheuttaa takuun raukeamisen.

4. Järjestelmävaatimukset

Näppäimistö on yhteensopiva kaikki OTG-toimintaa tukevien ja Android-käyttöjärjestelmää käyttävien tablettien kanssa.



Ohje

- Varmista näppäimistön asianmukainen toiminta aktivoimalla päätelaitteesi asetuksissa oikea näppäinjärjestys.
- aktivoi tarvittaessa (fyysisen) näppäimistön oikea näppäinjärjestys.
- Huomioi, että tutaanotto tiettyjä näppäintointintoja riippuu omasta päätelaitteestasi.
- Mikäli päätelaitteesi näppäimistön tietyt näppäimet eivät ohjelmistosta riippuen toimi asianmukaisesti, voit suorittaa ne virtuaalisen näppäimistön kautta.
- Huomioi tätä varten käyttämäsi päätelaitteen käyttöohje.

5. Käyttö



Ohje – tietoturvallisuus

- Yleisesti useat tablettivalmistajat käyttävät ennakoivan tekstinsyötön parantamiseksi toimintoa, että näppäimistöllä tehdyt syötöt, kuten tekstit ja henkilökohtaiset tiedot, tallennetaan.
- Normaalisti tästä toiminnosta ilmoitetaan, kun päätelaitte käynnistetään uudelleen.
- Tietoturvasuojauksista on suositeltavaa kytkeä näppäimistöasetuksissa pois tekstintunnistustoiminto tai henkilökohtaisten tietojen tallennus.



Ohje – telinetoiminto

Kiinnitä tablettisi optimaalista käistelyä varten suojataskuun ja hyödynnä integroitua telinetoimintoa.

- Aavaa tätä varten suojatasku ja käännä integroitu tukijalka ulos. (B)
- Kiinnitä tablettisi työntämällä se suojataskun joka kulmassa olevien kuminauhojen alle.
- Liitä Micro USB-pistoke (1) tablettisiin Micro USB-liittimeen.
- Näppäimistöä voidaan käyttää heti sen jälkeen, kun tablettisi on tunnistanut sen.

6. Multimedianäppäimet

Multimedianäppäimet mahdollistavat suoran pikapääsyn erilaisiin sovelluksiin ja toimintoihin.

Näppäimistön punaisilla merkityt toiminnot aktivoidaan näppäinyhdistelmällä Fn ja kyseinen näppäin.

Näppäinsymboli	Toiminto
	Hakutila
	Internetselain
	Sähköposti
	Musiikkisoitin
	Kappale taaksepäin
	Play / Pause
	Kappale eteenpäin
	Äänenvoimakkuus pienemmälle
	Äänenvoimakkuus suuremmalle
	Ääni päällä/pois
	Pysäytys (vain 50469)
	Päälle/pois (vain 50469)
	Yhteydstiedot
	Tietokone
	Kalenteri
	Lukko
	Poista
	Aloitussnäyttö
	Paluu
	Valikko

7. Hoito ja huolto

Puhdista tämä tuote ainoastaan nukkaamattomalla, kevyesti kostutetulla liinalla äläkä käytä syövyttäviä puhdistusaineita. Varmista, ettei tuotteen sisään pääse vettä.

8. Vastuuvapauslauseke

Hama GmbH & Co. KG ei vastaa millään tavalla vahingoista, jotka johtuvat epäasianmukaisesta asennuksesta tai tuotteen käytöstä eikä käyttööhejen ja/tai turvaohjeiden vastaisesta toiminnasta.

9. Huolto ja tuki

Tuotetta koskeissa kysymyksissä pyydämme kääntymään Haman tuoteneuvonnan puoleen. Hotline: +49 9091 502-115 (saksa/englanti) Lisää tukitietoja on osoitteessa: www.hama.com

10. Tekniset tiedot

50467	
Mitat (P x L x K)	23,0 x 14,5 x 3,0 cm
Näppäimien lukumäärä	79 sis. 18 medianäppäintä
Micro-USB-latausjohdon pituus	30 cm
Syöttöjännite	5 V
Ottovirta	maks. 120 mA
50468	
Mitat (P x L x K)	23,0 x 17,3 x 3,5 cm
Näppäimien lukumäärä	79 sis. 18 medianäppäintä
Micro-USB-latausjohdon pituus	35 cm
Syöttöjännite	5 V
Ottovirta	maks. 120 mA

50469	
Mitat (P x L x K)	28,5 x 19,0 x 3,5 cm
Näppäimien lukumäärä	82 sis. 18 medianäppäintä
Micro-USB-latausjohdon pituus	45 cm
Syöttöjännite	5 V
Ottovirta	maks. 120 mA

11. Hävittämisohjeet

Ympäristönsuojelua koskeva ohje:



Siitä lähtien, kun Euroopan unionin direktiivi 2002/96/EU ja 2006/66/EU otetaan käyttöön kansallisessa lainsäädännössä, pätevät seuraavat määräykset: Sähkö- ja elektroniikkalaitteita

ja paristoja ei saa hävittää talousjätteen mukana. Kuluttajalla on lain mukaan velvollisuus toimittaa sähkö- ja elektroniikkalaitteet niiden käyttöajan päätyttyä niille varattuihin julkisiin keräyspisteisiin tai palauttaa ne myyntipaikkaan. Tähän liittyvistä yksityiskohdista säädetään kulloisenkin osavaltion laissa. Näistä määräyksistä mainitaan myös tuotteen symbolissa, käyttöohjeessa tai pakkauksessa. Uudelleenkäytöllä, materiaalien/paristojen uudelleenkäytöllä tai muilla vanhojen laitteiden uudelleenkäyttötavoilla on tärkeä vaikutus yhteisen ympäristömme suojelussa.

Betjeningslementer og visninger

1. Micro USB-kontakt
2. Status- LED stoppetast

Takk for at du har bestemt deg for et Hama produkt! Ta deg tid til å lese følgende anvisninger og henvisninger til det fulle. Deretter oppbevares bruksanvisningen på et sikkert sted, slik at du kan lese den ved behov.

1. Forklaring av varselsymboler og henvisninger



Advarsel

Brukes til å markere sikkerhetshenvisninger eller for å gjøre deg oppmerksom på spesielle farer og risikoer.



Informasjon

Brukes til å markere ekstra informasjon eller viktige henvisninger.

2. Pakningsinnhold

- OTG tablettveske med integrert tastatur
- Denne bruksanvisningen

3. Sikkerhetshenvisninger

- Produktet er tiltenkt privat, ikke-yrkesmessig bruk i hjemmet.
- Produktet må beskyttes mot smuss, fuktighet og overoppheting, bruk det kun i tørre omgivelser.
- Produktet må ikke brukes i områder hvor elektroniske produkter ikke er tillatt.
- Produktet må ikke brukes i fuktige omgivelser og unngå vannsprut.
- Produktet må ikke slippes ned eller utsettes for heftige vibrasjoner.
- Emballasjen må skrotes i henhold til de lokale, gyldige forskriftene for avfall.
- Ikke foreta endringer på produktet. Da frafaller alle krav om garanti.

4. Systemforutsetninger

Tastaturet er kompatibelt med alle nettbrett som har OTG-evne og har et android driftssystem.



Informasjon

- Se til at innstillingene på sluttapparatet ditt har riktig tastaturlayout aktivert, slik at tastaturet fungerer riktig.
- Ev. aktiverer du det riktige tastatur layout for ditt fysiske tastatur ved dette.
- Vær obs på at enkelte tastefunksjoner er avhengig av sluttapparatet ditt.
- Dersom enkelte taster på tastaturet til sluttapparatet ditt ikke virker riktig pga. programvaren, så kan du utføre disse over det virtuelle tastaturet.
- Vær oppmerksom på bruksanvisningen til sluttapparatet du bruker.

5. Drift



Informasjon - datasikkerhet

- Det er vanlig for mange produsenter at tastaturinnstillinger, som tekster og personlige data, lagres, slik at tekstmeldinger forbedres.
- Ved oppstart av sluttapparatet informeres du vanligvis om denne funksjonen.
- Det anbefales å deaktivere tekstgjenkjenning eller lagring av personlige data i tastaturinnstillingene pga. datasikkerheten.



Informasjon - ståfunksjon

For optimal håndtering fester du nettbrettet ditt i beskyttelseshylsen og bruker den integrerte ståfunksjonen.

- Åpne beskyttelseshylsen og klaff ut det integrerte stativet. (B)
- Nettbrettet festes ved å skyve det under gummibåndene på de fire hjørnene til beskyttelseshylsen.
- Micro USB-pluggen (1) kobles med micro USB-kontakten på nettbrettet.
- Med en gang tastaturet registreres av nettbrettet kan du bruke det.

6. Multimediataster

Multimediatastene gjør det mulig med en direkte hurtigtilgang til forskjellige anvendelser og funksjoner.

Funksjonene som er markert røde på tastaturet aktiveres med tastekombinasjonen Fn og tilsvarende tast.

Tast symbol	Funksjon
	Søkemodus
	Nettleser
	E-post
	Musikkavspiller
	Tittel tilbake
	Play / Pause
	Tittel frem
	Lavere volum
	Høyere volum
	Lyd på / av
	Stopp (bare 50469)
	På/av (bare 50469)
	Kontakter
	Kalkulator
	Kalender
	Lås
	Fjern
	Startbilde
	Tilbake
	Meny

7. Vedlikehold og pleie

Dette produktet må kun rengjøres med et lofritt, litt fuktig tørkle og ikke bruk aggressive rengjøringsmidler. Se til at det ikke kommer vann inn i produktet.

8. Utelukkelse av ansvar

Hama GmbH & Co. KG tar ikke noe ansvar eller gir garanti for skader som resulteres av uriktig installasjon, montering og uriktig bruk av produktet eller ignorering av bruksanvisningen og/eller sikkerhetshenvisningene.

9. Service og support

Ved spørsmål angående produktet ber vi deg henvende deg til Hama produkt rådgivning. Hotline: +49 9091 502-115 (ty/eng)
Ytterligere support informasjonen finner du her: www.hama.com

10. Tekniske data

50467	
Dimensjoner (L x B x H)	23,0 x 14,5 x 3,0 cm
Tasteantall	79 inkl.18 media taster
Lengde micro USB-ladekabel	30 cm
Forsyningsspenning	5 V
Strømpptak	maks. 120 mA

50468	
Dimensjoner (L x B x H)	23,0 x 17,3 x 3,5 cm
Tasteantall	79 inkl.18 media taster
Lengde micro USB-ladekabel	35 cm
Forsyningsspenning	5 V
Strømpptak	maks. 120 mA

50469	
Dimensjoner (L x B x H)	28,5 x 19,0 x 3,5 cm
Tasteantall	82 inkl.18 media taster
Lengde micro USB-ladekabel	45 cm
Forsyningsspenning	5 V
Strømpptak	maks. 120 mA

11. Henvisninger angående deponering

Henvisning om miljøvern:



Fra tidspunktet for omsetning av de europeiske direktivene 2002/96/EF og 2006/66/EF i nasjonal rett gjelder følgende:
Elektriske og elektroniske apparater og batterier må ikke deponeres sammen med husholdningsøppelet. Forbrukeren er lovmessig forpliktet til å levere elektriske og elektroniske apparater og batterier til de offentlige samlestedene eller tilbake til stedet hvor produktene ble kjøpt. Detaljer angående dette reguleres av hvert land. Symbolet på produktet, bruksanvisningen eller emballasjen henviser om disse bestemmelsene. Med resirkulering, gjenbruk av stoffer eller andre former av gjenbruk av gamle apparater/batterier bidrar du betydelig til å beskytte miljøet vårt.